



KOMENDA GŁÓWNA POLICJI
02 – 642 Warszawa
ul. Puławska 148/150

REGON: 012137497
NIP: 521 – 31 – 72 - 762

EF - 5616/17

„ZATWIERDZAM”

ZASTĘPCA DYREKTORA
BIURA FINANSÓW
KOMENDY GŁÓWNEJ POLICJI

Malgosza KURICKA

Sprawa nr 121/Ckt/17/MR

**SPECYFIKACJA
ISTOTNYCH WARUNKÓW ZAMÓWIENIA
(SIWZ)**

Dotyczy: przetargu nieograniczonego o wartości poniżej 135.000 Euro

ogłoszonego przez Komendanta Głównego Policji na realizację zamówienia pn.:
„Produkcja i dostawa 220 szt. toreb transportowych”.

Warszawa, dnia 22.06.2017 r.

Produkcja i dostawa 220 szt. toreb transportowych, numer postępowania 121/Ckt/17/MR

Komendant Główny Policji, zwany dalej Zamawiającym, zaprasza do udziału w postępowaniu prowadzonym w trybie przetargu nieograniczonego pn.: *Produkcja i dostawa 220 szt. toreb transportowych, numer postępowania 121/Ckt/17/MR* zgodnie z wymaganiami określonymi w SIWZ.

I. INFORMACJE OGÓLNE

1. Do udzielenia przedmiotowego zamówienia stosuje się przepisy ustawy z dnia 29 stycznia 2004 r. – Prawo zamówień publicznych (t.j. Dz. U. z 2015 r. poz. 2164 z późn. zm.), zwanej dalej ustawą Pzp oraz akty wykonawcze wydane na jej podstawie.
2. Do czynności podejmowanych przez Zamawiającego i Wykonawców w postępowaniu o udzielenie zamówienia publicznego stosuje się przepisy ustawy z dnia 23 kwietnia 1964 r. – Kodeks cywilny (Dz. U. z 2016 r. poz. 380) jeżeli przepisy ustawy Pzp nie stanowią inaczej.
3. Postępowanie o udzielenie zamówienia publicznego prowadzi się w języku polskim (art. 9 ust. 2 ustawy Pzp). Zamawiający dopuszcza wykorzystanie języka obcego w zakresie określonym w art. 11 ustawy z dnia 7 października 1999 r. o języku polskim (Dz. U. 2011 r. 43. 224 j.t.).

II. NAZWA ORAZ ADRES ZAMAWIAJĄCEGO

KOMENDA GŁÓWNA POLICJI

02-624 Warszawa, ul. Puławska 148/150

Regon: 012137497

Adres do korespondencji:

WYDZIAŁ ZAMÓWIEŃ PUBLICZNYCH I FUNDUSZY POMOCOWYCH

BIURO FINANSÓW KGP,

02-672 Warszawa, ul. Domaniewska 36/38

tel. 22-60-120-44,

faks. 22-60-118-57,

e-mail: zamowieniakgp@policja.gov.pl

strona internetowa: www.policja.pl

Informacje związane z przedmiotowym postępowaniem objęte ustawowym wymogiem publikacji na stronie internetowej Zamawiającego będą udostępniane pod adresem: www.policja.pl

III. TRYB UDZIELENIA ZAMÓWIENIA

1. Postępowanie prowadzone jest w trybie przetargu nieograniczonego, w którym w odpowiedzi na publiczne ogłoszenie o zamówieniu, oferty mogą składać wszyscy zainteresowani Wykonawcy.
2. Zamawiający nie przewiduje przeprowadzenia aukcji elektronicznej, o której mowa w art. 91a – 91e ustawy Pzp.

3. Zamawiający nie przewiduje przeprowadzenia postępowania w tzw. procedurze odwróconej, o której mowa w art. 24aa ust.1 ustawy Pzp.

IV. OPIS PRZEDMIOTU ZAMÓWIENIA

1. Przedmiotem zamówienia jest „Produkcja i dostawa 220 szt. toreb transportowych”.
2. Przedmiot zamówienia został szczegółowo opisany w Opisie Przedmiotu Zamówienia stanowiącym załącznik nr 1 do SIWZ
Przedmiot zamówienia określony został we Wspólnym Słowniku Zamówień: **CPV: 18931000-4**
3. Zamawiający nie dopuszcza składania ofert częściowych.
4. Zamawiający nie dopuszcza oraz nie wymaga składania ofert wariantowych.
5. Zamawiający nie przewiduje możliwości udzielenia zamówień, o których mowa w art. 67 ust. 1 pkt. 6 i 7 lub art. 134 ust. 6 pkt 3 ustawy Pzp.
6. Zamawiający dopuszcza powierzenie zamówienia podwykonawcom Wykonawcy.
7. Wykonawca ma obowiązek (zgodnie z art. 36 b ust. 1 ustawy Pzp) wskazania w ofercie części zamówienia, których zamierza powierzyć podwykonawcom, **i podania firm (nazw) podwykonawców**. Brak powyższej informacji w ofercie oznaczać będzie, że Wykonawca nie będzie korzystał z podwykonawstwa przy realizacji zamówienia.
8. Zgodnie z art. 29 ustawy Pzp Zamawiający dopuszcza możliwość składania ofert równoważnych. Ilekroć w niniejszej SIWZ przedmiot zamówienia został określony przez wskazanie znaków towarowych, patentów, pochodzenia itp. Intencją Zamawiającego było przedstawienie „typu” towaru spełniającego wymagania Zamawiającego. W związku z tym, dopuszczalne jest zaoferowanie przez Wykonawcę rozwiązania równoważnego, które zagwarantuje nie gorsze normy, parametry i standardy techniczno-jakościowe oraz funkcjonalne. Wykonawca, który powołuje się na rozwiązania równoważne opisywanym przez zamawiającego, jest obowiązany wykazać w złożonej ofercie, że oferowane przez niego dostawy, spełniają wymagania określone przez zamawiającego.
9. W nawiązaniu do art. 30 ust. 4 ustawy Pzp, jeżeli Zamawiający opisał przedmiot zamówienia przez odniesienie do norm, europejskich ocen technicznych, aprobat, specyfikacji technicznych i systemów referencji technicznych, o których mowa w art. 30 ust. 1 pkt. 2 i ust. 3, Zamawiający dopuszcza rozwiązania równoważne opisywanym. Ponadto, należy przyjąć, że wszystkim takim odniesieniom towarzyszą wyrazy „lub równoważne”. Za równoważną zostanie uznana norma potwierdzająca spełnienie minimalnych parametrów określonych w normie wymaganej przez Zamawiającego.
Wykonawca, który powołuje się na rozwiązania równoważne opisywanym przez Zamawiającego w zakresie norm, jest obowiązany wykazać, że oferowane przez niego dostawy, usługi lub roboty budowlane *spełniają wymagania określone przez Zamawiającego*.
10. Ilekroć w dalszych postanowieniach Specyfikacji Istotnych Warunków Zamówienia, mowa jest

o przedmiocie zamówienia bez bliższego oznaczenia, należy przez to rozumieć przedmiot zamówienia wskazany w ust. 1.

V. TERMIN WYKONANIA ZAMÓWIENIA

Termin końcowy realizacji zamówienia: zgodnie z ofertą Wykonawcy, nie później jednak niż do **29.09.2017 r.**

VI. WARUNKI UBIEGANIA SIĘ O UDZIELENIE ZAMÓWIENIA:

O zamówienie może ubiegać się Wykonawca, który:

1. spełnia następujące warunki udziału w postępowaniu, dotyczące:

1) zdolności technicznej lub zawodowej, w tym:

- wykonania (wyprodukowania i dostarczenia) w okresie ostatnich trzech lat przed upływem terminu składania ofert, a jeśli okres prowadzenia działalności jest krótszy to w tym okresie: łącznie minimum **60 szt. toreb transportowych** w ramach maksymalnie 3 zamówień, z których każde zostało zrealizowane w okresie nie dłuższym niż 3 miesiące.

2. nie podlega wykluczeniu z postępowania na podstawie art. 24 ust. 1 i 5 ustawy Pzp. Zgodnie z art. 24 ust. 5 ustawy Pzp Zamawiający wykluczy Wykonawcę:

1) w stosunku do którego otwarto likwidację, w zatwierdzonym przez sąd układzie w postępowaniu restrukturyzacyjnym jest przewidziane zaspokojenie wierzycieli przez likwidację jego majątku lub sąd zarządził likwidację jego majątku w trybie art. 332 ust. 1 ustawy z dnia 15 maja 2015 r. – Prawo restrukturyzacyjne (Dz. U. z 2015 r. poz. 978, 1259, 1513, 1830 i 1844 oraz z 2016 r. poz. 615) lub którego upadłość ogłoszono, z wyjątkiem wykonawcy, który po ogłoszeniu upadłości zawarł układ zatwierdzony prawomocnym postanowieniem sądu, jeżeli układ nie przewiduje zaspokojenia wierzycieli przez likwidację majątku upadłego, chyba że sąd zarządził likwidację jego majątku w trybie art. 366 ust. 1 ustawy z dnia 28 lutego 2003 r. – Prawo upadłościowe (Dz. U. z 2015 r. poz. 233, 978, 1166, 1259 i 1844 oraz z 2016 r. poz. 615);

2) który w sposób zawiniony poważnie naruszył obowiązki zawodowe, co podważa jego uczciwość, w szczególności gdy wykonawca w wyniku zamierzonego działania lub rażącego niedbalstwa nie wykonał lub nienależycie wykonał zamówienie, co zamawiający jest w stanie wykazać za pomocą stosownych środków dowodowych;

3) jeżeli wykonawca lub osoby, o których mowa w ust. 1 pkt. 14, uprawnione do reprezentowania wykonawcy pozostają w relacjach określonych w art. 17 ust. 1 pkt. 2–4 z:

a) zamawiającym,

b) osobami uprawnionymi do reprezentowania zamawiającego,

- c) członkami komisji przetargowej,
 - d) osobami, które złożyły oświadczenie, o którym mowa w art. 17 ust. 2a – chyba że jest możliwe zapewnienie bezstronności po stronie zamawiającego w inny sposób niż przez wykluczenie wykonawcy z udziału w postępowaniu;
 - 4) który, z przyczyn leżących po jego stronie, nie wykonał albo nienależycie wykonał w istotnym stopniu wcześniejszą umowę w sprawie zamówienia publicznego lub umowę koncesji, zawartą z zamawiającym, o którym mowa w art. 3 ust. 1 pkt. 1–4, co doprowadziło do rozwiązania umowy lub zasądzenia odszkodowania;
 - 5) będącego osobą fizyczną, którego prawomocnie skazano za wykroczenie przeciwko prawom pracownika lub wykroczenie przeciwko środowisku, jeżeli za jego popełnienie wymierzono karę aresztu, ograniczenia wolności lub karę grzywny nie niższą niż 3000 złotych;
 - 6) jeżeli urzędującego członka jego organu zarządzającego lub nadzorczego, wspólnika spółki w spółce jawnej lub partnerskiej albo komplementariusza w spółce komandytowej lub komandytowo-akcyjnej lub prokurenta prawomocnie skazano za wykroczenie, o którym mowa w pkt. 5;
 - 7) wobec którego wydano ostateczną decyzję administracyjną o naruszeniu obowiązków wynikających z przepisów prawa pracy, prawa ochrony środowiska lub przepisów o zabezpieczeniu społecznym, jeżeli wymierzono tą decyzją karę pieniężną nie niższą niż 3000 złotych;
 - 8) który naruszył obowiązki dotyczące płatności podatków, opłat lub składek na ubezpieczenia społeczne lub zdrowotne, co zamawiający jest w stanie wykazać za pomocą stosownych środków dowodowych, z wyjątkiem przypadku, o którym mowa w ust. 1 pkt. 15, chyba że wykonawca dokonał płatności należnych podatków, opłat lub składek na ubezpieczenia społeczne lub zdrowotne wraz z odsetkami lub grzywnami lub zawarł wiążące porozumienie w sprawie spłaty tych należności.
3. Zamawiający może wykluczyć wykonawcę na każdym etapie postępowania o udzielenie zamówienia.
4. Zamawiający może, na każdym etapie postępowania, uznać, że wykonawca nie posiada wymaganych zdolności, jeżeli zaangażowanie zasobów technicznych lub zawodowych wykonawcy w inne przedsięwzięcia gospodarcze wykonawcy może mieć negatywny wpływ na realizację zamówienia.
5. Wykonawca, który podlega wykluczeniu na podstawie art. 24 ust. 1 pkt. 13 i 14 oraz 16–20 lub ust. 5 ustawy Pzp, może przedstawić dowody na to, że podjęte przez niego środki są wystarczające do wykazania jego rzetelności, w szczególności udowodnić naprawienie szkody wyrządzonej przestępstwem lub przestępstwem skarbowym, zadośćuczynienie pieniężne za doznaną krzywdę lub naprawienie szkody, wyczerpujące wyjaśnienie stanu faktycznego oraz współpracę z organami ścigania oraz podjęcie konkretnych środków technicznych,

organizacyjnych i kadrowych, które są odpowiednie dla zapobiegania dalszym przestępstwom lub przestępstwom skarbowym lub nieprawidłowemu postępowaniu wykonawcy. Przepisu zdania pierwszego nie stosuje się, jeżeli wobec wykonawcy, będącego podmiotem zbiorowym, orzeczono prawomocnym wyrokiem sądu zakaz ubiegania się o udzielenie zamówienia oraz nie upłynął określony w tym wyroku okres obowiązywania tego zakazu.

6. Wykonawca nie podlega wykluczeniu, jeżeli zamawiający, uwzględniając wagę i szczególne okoliczności czynu wykonawcy, uzna za wystarczające dowody przedstawione na podstawie art. 24 ust. 8 ustawy Pzp.
7. W przypadkach, o których mowa w art. 24 ust. 1 pkt 19 ustawy Pzp, przed wykluczeniem wykonawcy, zamawiający zapewnia temu wykonawcy możliwość udowodnienia, że jego udział w przygotowaniu postępowania o udzielenie zamówienia nie zakłóci konkurencji. Zamawiający wskazuje w protokole sposób zapewnienia konkurencji.

VII. WYKAZ OŚWIADCZEŃ LUB DOKUMENTÓW, JAKIE MAJĄ DOSTARCZYĆ WYKONAWCY

Zgodnie z przepisami ustawy Pzp oraz Rozporządzenia Ministra Rozwoju z dnia 26 lipca 2016 r. *w sprawie rodzajów dokumentów, jakich może żądać zamawiający od wykonawcy w postępowaniu o udzielenie zamówienia publicznego* (Dz. U. 2016, poz. 1126):

1. W celu wykazania braku podstaw wykluczenia Zamawiający żąda złożenia wraz z ofertą następujących dokumentów:

- 1.1. Oświadczenie stanowiące wstępne potwierdzenie, że Wykonawca nie podlega wykluczeniu oraz spełnia warunki udziału w postępowaniu.

Wzór przedmiotowego oświadczenia stanowi załącznik nr 3.

W przypadku wspólnego ubiegania się o zamówienie przez wykonawców, oświadczenie składa każdy z wykonawców wspólnie ubiegających się o zamówienie. Oświadczenia te potwierdzają spełnianie warunków udziału w postępowaniu lub kryteriów selekcji oraz brak podstaw wykluczenia w zakresie, w którym każdy z wykonawców wykazuje spełnianie warunków udziału w postępowaniu lub kryteriów selekcji oraz brak podstaw wykluczenia.

- 1.2. Wykonawca, który zamierza powierzyć wykonanie części zamówienia podwykonawcom, w celu wykazania braku istnienia wobec nich podstaw wykluczenia z udziału w postępowaniu: zamieszcza informacje o podwykonawcach w oświadczeniu, o którym mowa w ust. 1 pkt 1.1.

2. W celu wykazania, że oferowane dostawy spełniają wymagania Zamawiającego Wykonawca składa wraz z ofertą:

- 2.1. kartę katalogową produktu i/lub inne materiały informacyjne wydane przez producenta,

2.2.dokument potwierdzający zgodność parametrów technicznych i funkcjonalno – użytkowych oferowanych toreb z wymaganiami określonymi przez Zamawiającego (np. wyniki zakładowych badań laboratoryjnych użytych materiałów) ,

2.3. oświadczenie o zgodności parametrów oferowanego wyrobu z zapisami zawartymi w OPZ,

2.4. wzór oferowanego wyrobu oznakowanego nazwą firmy.

W celu potwierdzenia, że oferowany przedmiot zamówienia spełnia wymagania Zamawiającego, określone w załączniku nr 1 do SIWZ - Opis Przedmiotu Zamówienia, Zamawiający przeprowadzi ocenę złożonego wraz z ofertą wzoru torby transportowej.

3. Ponadto Wykonawca musi złożyć:

3.1.Wypełniony Formularz ofertowy (zalecaną treść stanowi załącznik nr 2 do SIWZ).

Ponadto, Wykonawca w terminie 3 dni od zamieszczenia na stronie internetowej informacji, o której mowa w art. 86 ust. 5, przekazuje zamawiającemu oświadczenie o przynależności lub braku przynależności do tej samej grupy kapitałowej, o której mowa w ust. 1 pkt. 23. Wraz ze złożeniem oświadczenia, wykonawca może przedstawić dowody, że powiązania z innym wykonawcą nie prowadzą do zakłócenia konkurencji w postępowaniu o udzielenie zamówienia.

4. Korzystanie z zasobów podmiotów trzecich

4.1.Wykonawca może w celu potwierdzenia spełniania warunków udziału w postępowaniu, w stosownych sytuacjach oraz w odniesieniu do konkretnego zamówienia, lub jego części, polegać na zdolnościach technicznych lub zawodowych lub sytuacji finansowej lub ekonomicznej innych podmiotów, niezależnie od charakteru prawnego łączących go z nim stosunków prawnych.

4.2.Wykonawca, który polega na zdolnościach lub sytuacji innych podmiotów, musi udowodnić, że realizując zamówienie, będzie dysponował niezbędnymi zasobami tych podmiotów, w szczególności przedstawiając zobowiązanie tych podmiotów do oddania mu do dyspozycji niezbędnych zasobów na potrzeby realizacji zamówienia.

4.3.Zamawiający ocenia, czy udostępniane wykonawcy przez inne podmioty zdolności techniczne lub zawodowe lub ich sytuacja finansowa lub ekonomiczna, pozwalają na wykazanie przez wykonawcę spełniania warunków udziału w postępowaniu oraz bada, czy nie zachodzą wobec tego podmiotu podstawy wykluczenia, o których mowa w art. 24 ust. 1 pkt 13–22 i ust. 5 ustawy Pzp.

4.4.W odniesieniu do warunków dotyczących wykształcenia, kwalifikacji zawodowych lub doświadczenia, wykonawcy mogą polegać na zdolnościach innych podmiotów, jeśli podmioty te zrealizują roboty budowlane lub usługi, do realizacji których te zdolności są wymagane.

4.5.Wykonawca, który polega na sytuacji finansowej lub ekonomicznej innych podmiotów,

odpowiada solidarnie z podmiotem, który zobowiązał się do udostępnienia zasobów, za szkodę poniesioną przez zamawiającego powstałą wskutek nieudostępnienia tych zasobów, chyba że za nieudostępnienie zasobów nie ponosi winy.

4.6. Wykonawca, który powołuje się na zasoby innych podmiotów, w celu wykazania braku istnienia wobec nich podstaw wykluczenia oraz spełniania, w zakresie, w jakim powołuje się na ich zasoby, warunków udziału w postępowaniu lub kryteriów selekcji zamieszcza informacje o tych podmiotach w oświadczeniu, o którym mowa w ust. 1 pkt 1.1.

4.7. W celu oceny, czy Wykonawca polegając na zdolnościach lub sytuacji innych podmiotów na zasadach określonych w art. 22a ustawy Pzp, będzie dysponował niezbędnymi zasobami w stopniu umożliwiającym należyte wykonanie zamówienia publicznego oraz oceny, czy stosunek łączący Wykonawcę z tymi podmiotami gwarantuje rzeczywisty dostęp do ich zasobów, Zamawiający **żąda złożenia wraz z ofertą dokumentów, które określają w szczególności:**

- 1) zakresu dostępnych Wykonawcy zasobów innego podmiotu,
- 2) sposobu wykorzystania zasobów innego podmiotu, przez wykonawcę, przy wykonywaniu zamówienia publicznego,
- 3) zakres i okres udziału innego podmiotu przy wykonywaniu zamówienia publicznego,
- 4) czy podmiot, na zdolnościach którego wykonawca polega w odniesieniu do warunków udziału w postępowaniu dotyczących wykształcenia, kwalifikacji zawodowych lub doświadczenia, zrealizuje roboty budowlane lub usługi, których wskazane zdolności dotyczą.

Wykonawca powołujący się na zasoby podmiotu trzeciego musi złożyć wraz z ofertą pisemne zobowiązanie podmiotu trzeciego (w formie oryginału) do oddania do dyspozycji Wykonawcy niezbędnych zasobów na okres korzystania z nich przy wykonaniu zamówienia oraz dowody, że osoba podpisująca takie zobowiązanie, była uprawniona do działania w imieniu podmiotu trzeciego. Pełnomocnictwo należy składać formie oryginału lub kopii poświadczonej notarialnie za zgodność z oryginałem.

Zamawiający, w celu potwierdzenia okoliczności, o których mowa w art. 25 ust. 1 oraz informacji zawartych w Oświadczeniu będzie żądał złożenia następujących aktualnych dokumentów (odpowiednio dla Wykonawcy, podwykonawców, podmiotów trzecich):

5.1. W celu wykazania spełnienia warunków udziału w postępowaniu:

5.1.1. wykazu wykonanych dostaw, a w przypadku świadczeń okresowych lub ciągłych również wykonywanych, w okresie ostatnich 3 lat przed upływem terminu składania ofert albo wniosków o dopuszczenie do udziału w postępowaniu, a jeżeli okres prowadzenia działalności jest krótszy – w tym okresie, wraz z podaniem ich wartości, przedmiotu, dat wykonania i podmiotów, na rzecz których główne dostawy zostały wykonane, oraz załączeniem dowodów określających czy te dostawy zostały wykonane lub są wykonywane należycie (w zakresie określonym w rozdziale VI ust. 1 pkt. 1

SIWZ, zalecaną treść wykazu stanowi załącznik nr 5 do SIWZ).

Wykonawca w wykazie ma obowiązek podać zamówienia polegające na wykonaniu (wyprodukowaniu i dostarczeniu):

- łącznie minimum **60 szt. toreb transportowych** w ramach maksymalnie 3 zamówień, z których każde zostało zrealizowane w okresie nie dłuższym niż 3 miesiące.

Dowodami, o których mowa powyżej, są:

- a) referencje bądź inne dokumenty wystawione przez podmiot, na rzecz którego usługi były wykonywane, a w przypadku świadczeń okresowych lub ciągłych są wykonywane – wydane nie wcześniej niż na 3 miesiące przed upływem terminu składania wniosków o dopuszczenie do udziału w postępowaniu albo ofert;
- b) oświadczenie Wykonawcy – jeżeli z uzasadnionej przyczyny o obiektywnym charakterze wykonawca nie jest w stanie uzyskać poświadczenia, o którym mowa w pkt. a).

5.2. W celu wykazania braku podstaw do wykluczenia z postępowania o udzielenie zamówienia:

5.2.1. Odpisu z właściwego rejestru lub z centralnej ewidencji i informacji o działalności gospodarczej, jeżeli odrębne przepisy wymagają wpisu do rejestru lub ewidencji, w celu wykazania braku podstaw do wykluczenia na podstawie art. 24 ust. 5 pkt. 1 ustawy.

W celu wykazania spełnienia warunków udziału w postępowaniu:

6. Wykonawca mający siedzibę lub miejsce zamieszkania poza terytorium Rzeczypospolitej Polskiej:

6.1. zamiast dokumentu wymienionego w pkt. 5.2.1 składa dokument lub dokumenty wystawione w kraju, w którym wykonawca ma siedzibę lub miejsce zamieszkania, potwierdzające odpowiednio, że:

- a) nie otwarto jego likwidacji ani nie ogłoszono upadłości

Dokumenty, o których mowa w ust. 6.1. lit a), powinny być wystawione nie wcześniej niż 6 miesięcy przed upływem terminu składania ofert albo wniosków o dopuszczenie do udziału w postępowaniu.

Jeżeli w kraju, w którym wykonawca ma siedzibę lub miejsce zamieszkania lub miejsce zamieszkania ma osoba, której dokument dotyczy, nie wydaje się dokumentów, o których mowa w pkt. 6.1., zastępuje się je dokumentem zawierającym odpowiednio oświadczenie wykonawcy, ze wskazaniem osoby albo osób uprawnionych do jego reprezentacji, lub oświadczenie osoby, której dokument miał dotyczyć, złożone przed notariuszem lub przed organem sądowym, administracyjnym albo organem samorządu zawodowego lub gospodarczego właściwym ze względu na siedzibę lub miejsce zamieszkania wykonawcy lub miejsce zamieszkania tej osoby. Przepis § 7 ust. 2 *Rozporządzenia w sprawie rodzajów dokumentów* stosuje się.

W przypadku wątpliwości co do treści dokumentu złożonego przez wykonawcę, zamawiający może zwrócić się do właściwych organów odpowiednio kraju, w którym wykonawca ma siedzibę lub

miejsce zamieszkania lub miejsce zamieszkania ma osoba, której dokument dotyczy, o udzielenie niezbędnych informacji dotyczących tego dokumentu.

7. Wymagana forma składanych dokumentów:

- 7.1. Oświadczenia, o których mowa w rozporządzeniu dotyczące wykonawcy i innych podmiotów, na których zdolnościach lub sytuacji polega wykonawca na zasadach określonych w art. 22a ustawy oraz dotyczące podwykonawców, składane są w oryginale.
- 7.2. Dokumenty, o których mowa w rozporządzeniu, inne niż oświadczenia, o których mowa w ust. 1, składane są w oryginale lub kopii poświadczonej za zgodność z oryginałem.
- 7.3. Poświadczenia za zgodność z oryginałem dokonuje odpowiednio wykonawca, podmiot, na którego zdolnościach lub sytuacji polega wykonawca, wykonawcy wspólnie ubiegający się o udzielenie zamówienia publicznego albo podwykonawca, w zakresie dokumentów, które każdego z nich dotyczą.
- 7.4. Wszelkie czynności Wykonawcy związane ze złożeniem wymaganych dokumentów (w tym m.in.: składanie oświadczeń woli w imieniu Wykonawcy, poświadczanie kserokopii dokumentów za zgodność z oryginałem) muszą być dokonywane przez upoważnionych przedstawicieli Wykonawcy,
- 7.5. W przypadku dokonywania czynności związanych ze złożeniem wymaganych dokumentów przez osobę(y) nie wymienioną(e) w dokumencie rejestracyjnym (ewidencyjnym) Wykonawcy do oferty należy dołączyć stosowne pełnomocnictwo w formie oryginału lub kopii poświadczonej notarialnie za zgodność z oryginałem,**
- 7.6. Poświadczenie za zgodność z oryginałem winno być sporządzone w sposób umożliwiający identyfikację podpisu,
- 7.7. Dokumenty sporządzone w języku obcym należy złożyć wraz z ich tłumaczeniem na język polski.

VIII. OSOBY UPRAWNIONE DO POROZUMIEWANIA SIĘ Z WYKONAWCAMI ORAZ INFORMACJE O SPOSOBIE POROZUMIEWANIA SIĘ ZAMAWIAJĄCEGO Z WYKONAWCAMI I PRZEKAZYWANIA OŚWIADCZEŃ ORAZ DOKUMENTÓW:

1. Osobą uprawnioną przez Zamawiającego do porozumiewania się z Wykonawcami jest Monika Rykaczewska - Wydział Zamówień Publicznych i Funduszy Pomocowych BF KGP, tel. /22/ 60 119 81.
2. Zamawiający urzęduje w dniach od poniedziałku do piątku w godz. od 8:15 do 16:15 (z wyłączeniem dni ustawowo wolnych od pracy w Polsce).
3. Wszelkie oświadczenia, wnioski, zawiadomienia oraz informacje Zamawiający oraz Wykonawcy przekazywać będą w formie pisemnej, faksem lub drogą elektroniczną z zachowaniem zasad określonych w ustawie Pzp. Zamawiający wymaga aby wszelkie pisma związane z postępowaniem

były kierowane na adres do korespondencji określony w rozdziale II niniejszej SIWZ.

4. Korespondencja przesyłana po godzinach urzędowania (tj., która wpłynie do Zamawiającego po godzinie 16:15) zostanie zarejestrowana w następnym dniu pracy Zamawiającego.
5. Wykonawca może zwrócić się do Zamawiającego o wyjaśnienie treści specyfikacji istotnych warunków zamówienia. Zamawiający niezwłocznie udzieli wyjaśnień, jednak nie później niż na 2 dni przed upływem terminu składania ofert, pod warunkiem, że wniosek o wyjaśnienie treści specyfikacji istotnych warunków zamówienia wpłynął do Zamawiającego nie później niż do końca dnia, w którym upływa połowa wyznaczonego terminu składania ofert. Jeżeli wniosek o wyjaśnienie treści specyfikacji istotnych warunków zamówienia wpłynął po upływie terminu składania wniosku, o którym mowa powyżej lub dotyczy udzielonych wyjaśnień, Zamawiający może udzielić wyjaśnień albo pozostawić wniosek bez rozpoznania. Przedłużenie terminu składania ofert nie wpływa na bieg terminu składania wniosku o udzielenie wyjaśnień treści SIWZ.

IX. WYMAGANIA DOTYCZĄCE WADIUM:

1. Przystępując do przetargu, Wykonawca zobowiązany jest wnieść wadium, zaznaczając cel wpłaty, w wysokości:
4 400,00 zł (cztery tysiące czterysta złotych 00/100).
2. Forma wnoszenia wadium.
Wadium może być wniesione w jednej lub kilku następujących formach, w:
 - pieniądzu,
 - poręczeniach bankowych lub poręczeniach spółdzielczej kasy oszczędnościowo-kredytowej, z tym, że poręczenie kasy jest zawsze poręczeniem pieniężnym,
 - gwarancjach bankowych,
 - gwarancjach ubezpieczeniowych,
 - poręczeniach udzielanych przez podmioty, o których mowa w art. 6 b ust. 5 pkt 2 ustawy z dnia 9 listopada 2000 r. o utworzeniu Polskiej Agencji Rozwoju Przedsiębiorczości (Dz. U. Nr 109, poz. 1158 z późn. zm.).
3. Wadium wnoszone w pieniądzu Wykonawca wpłaca przelewem na podany niżej rachunek bankowy Zamawiającego (kserokopię dokumentu potwierdzającego dokonanie powyższej operacji Wykonawca winien dołączyć do oferty):

Komenda Główna Policji
Narodowy Bank Polski O/O Warszawa
07 1010 1010 0071 2613 9120 0000
z dopiskiem nr sprawy 121/Ckt/17/MR

4. Wadium wnosi się przed upływem terminu składania ofert, tj. wadium musi być złożone lub wpłynąć na rachunek Zamawiającego przed upływem terminu składania ofert i musi obejmować cały okres związania ofertą.
5. Wadium wniesione w jednej z form określonych w pkt. 2 (z wyłączeniem formy pieniężnej), należy złożyć w formie oryginału w Biurze Finansów KGP przy ul. Domaniewskiej 36/38 w Warszawie pok. 523 (w dniach od poniedziałku do piątku z wyłączeniem dni ustawowo wolnych od pracy, w godz. 9.00-15.00).

Nie należy załączać oryginału dokumentu wadialnego do oferty.

6. Dokumenty, o których mowa w pkt 5, muszą być podpisane przez przedstawiciela Gwaranta. Podpis winien być sporządzony w sposób umożliwiający jego identyfikację, np. złożony wraz z imienną pieczętką lub czytelny (z podaniem imienia i nazwiska). Z treści gwarancji winno wynikać bezwarunkowe zobowiązanie Gwaranta do wypłaty Zamawiającemu pełnej kwoty wadium w okolicznościach określonych w art. 46 ust. 4a oraz art. 46 ust. 5 ustawy Pzp na każde pisemne żądanie zgłoszone przez Zamawiającego w terminie związania ofertą.
7. Wykonawca, który nie zabezpieczy złożonej oferty wadium w wymaganej formie zostanie wykluczony z postępowania, a jego oferta zostanie uznana za odrzuconą.
8. Zamawiający dokona zwrotu wadium lub zatrzyma wadium na zasadach określonych w ustawie Pzp.
9. Zamawiający zatrzymuje wadium wraz z odsetkami, jeżeli wykonawca w odpowiedzi na wezwanie, o którym mowa w art. 26 ust. 3 i 3a, z przyczyn leżących po jego stronie, nie złożył oświadczeń lub dokumentów potwierdzających okoliczności, o których mowa w art. 25 ust. 1, oświadczenia, o którym mowa w art. 25a ust. 1, pełnomocnictw lub nie wyraził zgody na poprawienie omyłki, o której mowa w art. 87 ust. 2 pkt 3, co spowodowało brak możliwości wybrania oferty złożonej przez wykonawcę jako najkorzystniejszej.

X. TERMIN ZWIĄZANIA OFERTĄ:

Termin związania ofertą wynosi 30 dni.

Bieg terminu rozpoczyna się wraz z upływem terminu składania ofert.

XI. OPIS SPOSOBU PRZYGOTOWANIA OFERTY:

1. Wykonawca przedstawi ofertę zgodnie z wymaganiami określonymi w niniejszej SIWZ poprzez wypełnienie i podpisanie formularza ofertowego (zalecaną treść stanowi załącznik nr 2 do SIWZ).
2. Wykonawca ma prawo złożyć tylko jedną ofertę we własnym imieniu lub w imieniu innego

Wykonawcy (ów).

3. Oferta wraz ze wszystkimi załącznikami - pod rygorem jej odrzucenia - musi być sporządzona w języku polskim (zgodnie z art. 9 ust. 2 ustawy Pzp). Oferta musi być podpisana przez osobę(y) upoważnioną(e) do reprezentowania Wykonawcy wobec osób trzecich.
4. Zgodnie z art. 23 ustawy Pzp Wykonawcy mogą wspólnie ubiegać się o udzielenie zamówienia (np. w formie konsorcjum) pod warunkiem, że ustanowią oni pełnomocnika określając zgodnie z art. 23 ust. 2 ustawy Pzp zakres jego uprawnień wobec Zamawiającego, a złożona przez nich oferta spełniać będzie następujące wymagania:
 - oferta Wykonawców wspólnie ubiegających się o zamówienie musi być podpisana w taki sposób, aby prawnie zobowiązywała wszystkich Wykonawców wspólnie ubiegających się o udzielenie zamówienia,
 - w odniesieniu do wymogów określonych w art. 22 ust.1 ustawy Pzp Zamawiający będzie brał pod uwagę łączne uprawnienia Wykonawców do wykonywania czynności/działalności wchodzących w zakres zamówienia, ich łączny potencjał techniczny, kadrowy, kwalifikacje, wiedzę i doświadczenie, a także ich łączną sytuację ekonomiczną i finansową,
 - wszelka korespondencja dokonywana będzie wyłącznie z pełnomocnikiem, wypełniając formularz ofertowy, jak również inne dokumenty powołujące się na Wykonawcę, w miejscu „nazwa i adres Wykonawcy” należy wpisać dane dotyczące pełnomocnika.
 - z treści formularza ofertowego powinno wynikać, że oferta składana jest w imieniu Wykonawców wspólnie ubiegających się o udzielenie zamówienia,
 - w miejsce „pełna nazwa Wykonawcy, adres,...” należy wpisać nazwy Wykonawców i dane umożliwiające ich identyfikację.
5. Oferta i załączniki do oferty (oświadczenia Wykonawcy, zaświadczenia z organów administracji publicznej oraz inne dokumenty) muszą być podpisane przez upoważnionych przedstawicieli Wykonawcy (w sposób zgodny z opisanym w rozdziale VII niniejszej SIWZ - Forma składanych dokumentów).
6. Zamawiający zaleca, by każda strona oferty (wraz z załącznikami do oferty) była ponumerowana kolejnymi numerami, a oferta wraz z załącznikami była zestawiona w sposób uniemożliwiający jej samoistną dekompletację oraz uniemożliwiający zmianę jej zawartości bez widocznych śladów naruszenia.
7. Wszelkie poprawki lub zmiany w treści oferty (w tym w załącznikach do oferty) muszą być parafowane (lub podpisane) własnoręcznie przez osobę(y) upoważnioną(e). Parafka (podpis) winna być naniesiona w sposób umożliwiający identyfikację podpisu (np. wraz z imienną pieczętką osoby sporządzającej parafkę).
8. Zamawiający informuje, iż zgodnie z art. 96 ust. 3 ustawy Pzp protokół postępowania jest jawny,

z zastrzeżeniem art. 8 ust. 3 i 4 ustawy Pzp.

9. Wykonawcy ponoszą wszelkie koszty związane z przygotowaniem i złożeniem oferty. Wykonawcy zobowiązują się nie podnosić jakichkolwiek roszczeń z tego tytułu względem Zamawiającego.
10. Zgodnie z art. 8 ust. 3 ustawy Pzp, Wykonawca ma prawo zastrzec informacje stanowiące tajemnicę przedsiębiorstwa w rozumieniu przepisów ustawy o zwalczaniu nieuczciwej konkurencji. Nie ujawnia się informacji stanowiących tajemnicę przedsiębiorstwa w rozumieniu przepisów o zwalczaniu nieuczciwej konkurencji, jeżeli Wykonawca, nie później niż w terminie składania ofert lub wniosków o dopuszczenie do udziału w postępowaniu, zastrzegł, że nie mogą być one udostępniane oraz wykazał, iż zastrzeżone informacje stanowią tajemnicę przedsiębiorstwa. Wykonawca nie może zastrzec informacji, o których mowa w art. 86 ust. 4. Informacje zawarte w ofercie, stanowiące tajemnicę przedsiębiorstwa, w rozumieniu przepisów o zwalczaniu nieuczciwej konkurencji, należy oznaczyć klauzulą: „Dokument stanowi tajemnicę przedsiębiorstwa w rozumieniu Ustawy o zwalczaniu nieuczciwej konkurencji” i wydzielić w formie załącznika.

XII. MIEJSCE ORAZ TERMIN SKŁADANIA I OTWARCIA OFERT:

1. Miejsce i termin składania ofert:

- 1) Ofertę wraz ze wszystkimi wymaganymi oświadczeniami i dokumentami, należy umieścić w zamkniętej kopercie, zabezpieczonej w sposób gwarantujący zachowanie poufności jej treści oraz zabezpieczającej jej nienaruszalność do terminu otwarcia ofert.
- 2) Koperta powinna być zaadresowana w następujący sposób:

**Komenda Główna Policji, Biuro Finansów
ul. Domaniewska 36/38 02-672 Warszawa**

Przetarg nr 121/Ckt/17/MR

Produkcja i dostawa 220 szt. toreb transportowych

Nie otwierać przed dniem 2017 r.

- 3) Koperta poza oznakowaniem jak wyżej powinna być opatrzona dokładną nazwą i adresem Wykonawcy.

- 4) Ofertę należy złożyć do dnia^{30.06}..... 2017 r. do godz. 9:30 w Biurze Finansów KGP, 02-672 Warszawa, ul. Domaniewska 36/38, pokój 435, tel. (22) 601 32 04, w godz. 8:30 – 15:30 (od poniedziałku do piątku, z wyłączeniem dni ustawowo wolnych od pracy).
- 5) Konsekwencje złożenia oferty niezgodnie z ww. opisem (np. potraktowanie oferty jako zwykłej korespondencji i nie dostarczenie jej na miejsce składania ofert w terminie określonym w SIWZ) ponosi Wykonawca.
- 6) Oferta złożona po terminie zostanie zwrócona Wykonawcy po upływie terminu przewidzianego na wniesienie odwołanie.

2. Miejsce i tryb otwarcia ofert

Publiczna sesja otwarcia ofert odbędzie się w siedzibie Zamawiającego w Warszawie przy ul. Domaniewskiej 36/38, w dniu^{30.06}..... 2017 r. o godz. 10:00.

3. Zmiana i wycofanie oferty:

- 1) Wykonawca może wprowadzić zmianę do treści złożonej oferty pod warunkiem, że Zamawiający otrzyma pisemne powiadomienie o wprowadzeniu zmiany przed terminem składania ofert. Zmiana do oferty musi być dokonana według zasad obowiązujących przy składaniu oferty, tj. musi być złożona w zamkniętej kopercie odpowiednio oznakowanej z dopiskiem „ZMIANA”.
- 2) Koperty oznakowane dopiskiem „ZMIANA” zostaną otwarte przy otwieraniu oferty Wykonawcy, który wprowadził zmiany. Po stwierdzeniu poprawności procedury dokonania zmiany zawartość koperty zostanie dołączona do oferty.
- 3) Wykonawca ma prawo wycofać ofertę pod warunkiem, że Zamawiający otrzyma pisemne powiadomienie (oświadczenie) o wycofaniu oferty przed terminem składania ofert. Wycofanie oferty z postępowania nastąpi poprzez złożenie pisemnego powiadomienia (oświadczenia) w kopercie opatrzonej napisem „WYCOFANIE” - według takich samych zasad, jakie obowiązują przy wprowadzaniu zmian do oferty.

UWAGA:

Do składanego oświadczenia (zmiana lub wycofanie oferty) należy dołączyć stosowny dokument potwierdzający prawo osoby podpisującej oświadczenie do występowania w imieniu Wykonawcy.

XIII. OPIS SPOSOBU OBLICZENIA CENY OFERTOWEJ ORAZ INFORMACJA O WALUCIE, W JAKIEJ BĘDĄ PROWADZONE ROZLICZENIA MIĘDZY ZAMAWIAJĄCYM A WYKONAWCĄ:

1. Przez łączną cenę oferty brutto należy rozumieć cenę w rozumieniu art. 3 ust. 1 pkt 1 i ust. 2 ustawy z dnia 9 maja 2014 r. o informowaniu o cenach towarów i usług (Dz. U. poz. 915).
2. Wartość oferty brutto obejmuje wszelkie opłaty należne Wykonawcy z tytułu wykonania Umowy.
3. Jeżeli w postępowaniu zostanie złożona oferta, której wybór prowadziłby do powstania obowiązku podatkowego Zamawiającego na podstawie przepisów o podatku od towarów i usług, Zamawiający w celu oceny takiej oferty doliczy do przedstawionej w niej ceny podatek od towarów i usług, który miałby obowiązek odprowadzić zgodnie z obowiązującymi przepisami.
4. Wykonawca, składając ofertę, informuje zamawiającego, czy wybór oferty będzie prowadzić do powstania u zamawiającego obowiązku podatkowego, wskazując nazwę (rodzaj) towaru lub usługi, których dostawa lub świadczenie będzie prowadzić do jego powstania, oraz wskazując ich wartość bez kwoty podatku.
5. Rozliczenia pomiędzy Zamawiającym a Wykonawcą dokonywane będą w złotych polskich.

XIV. OPIS KRYTERIÓW Z PODANIEM ICH ZNACZENIA I SPOSOBU OCENY OFERT:

Zamawiający dokona oceny wszystkich złożonych, ważnych ofert według ustalonego przez siebie kryterium oceny oferty. Kryterium, według którego Zamawiający będzie oceniał oferty, wraz z podaniem jego znaczenia (wagi) zawiera poniższa tabela.

Lp.	Nazwa kryterium	Waga w %	Sposób oceny
1.	K1 - Cena oferty brutto	60 %	Minimalizacja
2.	K2 – dodatkowe wyposażenie torby Pokrowiec/futerał do przenoszenia broni palnej długiej typu karabinek szturmowy HK 416, posiadający wewnątrz 8 elastycznych kieszeni, z możliwością doczepienia do torby	20 %	SPEŁNIA/ NIE SPEŁNIA
3.	K3 - Termin końcowy realizacji umowy	5%	Minimalizacja
4.	K4 - Gwarancja na użytkowanie wyrobu	15%	Maksymalizacja

Sposób obliczenia punktów w odniesieniu do kryterium „K1 - cena oferty brutto”:

K1 – waga 60 % (maksymalnie Wykonawca może otrzymać 60 punktów)

Cena wyższa od ceny najniższej oceniona zostanie w następujący sposób:

$$K1 = \frac{\text{najniższa cena brutto z przedłożonych ofert}}{\text{cena brutto oferty badanej}} \times 60$$

Sposób obliczenia punktów w odniesieniu do kryterium „K2 – dodatkowe wyposażenie torby Pokrowiec/futerał do przenoszenia broni palnej długiej typu karabinek szturmowy HK 416, posiadający wewnątrz 8 elastycznych kieszeni, z możliwością doczepienia do torby”

K2 - waga 20 % (maksymalnie Wykonawca może otrzymać 20 punktów)

Zamawiający przyzna Wykonawcy 20 punktów za doposażenie torby transportowej w pokrowiec/futerał do przenoszenia broni palnej długiej typu karabinek szturmowy HK 416, posiadający wewnątrz 8 elastycznych kieszeni, z możliwością doczepienia do torby.

Zamawiający nie precyzuje systemu montażu pokrowca/futerału do torby

UWAGA!

W przypadku, gdy Wykonawca w formularzu ofertowym:

- nie wpisze informacji, że doposaża torbę transportową w pokrowiec/futerał do przenoszenia broni palnej długiej typu karabinek szturmowy HK 416, posiadający wewnątrz 8 elastycznych kieszeni, z możliwością doczepienia do torby, Zamawiający przyzna 0 punktów.

Sposób obliczenia punktów w odniesieniu do kryterium „K3 -Termin końcowy realizacji umowy”

K3 – waga 5% (maksymalnie Wykonawca może otrzymać 5 punktów)

Zamawiający przyzna 0,25 punktu za każdy dzień roboczy skrócenia końcowego terminu realizacji umowy w stosunku do maksymalnego terminu realizacji określonego przez Zamawiającego, tj. 29 września 2017 r., nie więcej jednak niż 5 punktów.

UWAGA!

W przypadku, gdy Wykonawca w formularzu ofertowym:

- nie wpisze żadnego terminu realizacji umowy Zamawiający przyjmie, że Wykonawca zrealizuje umowę w maksymalnym terminie dopuszczonym przez Zamawiającego i przyzna 0 punktów.
- wpisze termin realizacji umowy późniejszy, niż maksymalny termin dopuszczony przez Zamawiającego, Zamawiający odrzuci ofertę Wykonawcy jako niezgodną z SIWZ;
- termin realizacji umowy należy wpisać w pełnych dniach.

Sposób obliczenia punktów w odniesieniu do kryterium „K4 - Gwarancja na użytkowanie wyrobu”

K4 – waga 15% (maksymalnie Wykonawca może otrzymać 15 punktów),

Zamawiający przyzna 1punkt za każdy miesiąc przedłużenia gwarancji na użytkowanie wyrobu w stosunku do minimalnych wymagań Zamawiającego, nie więcej jednak niż 15 punktów. Zamawiający wymaga okresu gwarancji na użytkowanie wyrobu nie krótszego niż 24 miesiące.

UWAGA!

W przypadku, gdy Wykonawca w formularzu ofertowym:

- nie wpisze żadnego okresu gwarancji Zamawiający przyjmie, że Wykonawca udziela minimalnego okresu gwarancji, tj. 24 miesiące i przyzna 0 punktów.
- wpisze okres gwarancji w niepełnych miesiącach, Zamawiający przyjmie wartość w pełnych miesiącach poprzez zaokrąglenie „w dół”.
- wpisze okres gwarancji w wymiarze poniżej 24 miesięcy Zamawiający odrzuci ofertę Wykonawcy jako niezgodną z SIWZ.

Zasady wyboru oferty i udzielenia zamówienia:

Zamawiający udzieli zamówienia Wykonawcy, którego oferta odpowiada wszystkim wymaganiom określonym w ustawie Pzp i niniejszej SIWZ oraz łącznie uzyska najwyższą liczbę punktów:

K – łączna ilość punktów uzyskana w poszczególnych kryteriach

$$K = K1 + K2 + K3 + K4$$

Wartości punktowe zostaną podane z dokładnością do dwóch miejsc po przecinku, a zaokrąglenie zostanie dokonane zgodnie z ogólnie przyjętymi zasadami rachunkowości.

Jeżeli zostanie złożona oferta, której wybór prowadziłby do powstania obowiązku podatkowego zamawiającego zgodnie z przepisami o podatku od towarów i usług w zakresie dotyczącym wewnątrz wspólnotowego nabycia towarów, zamawiający w celu oceny takiej oferty dolicza do przedstawionej w niej ceny podatek od towarów i usług, który miałby obowiązek wpłacić zgodnie z obowiązującymi przepisami.

XV. INFORMACJE DOTYCZĄCE WYBORU NAJKORZYSTNIEJSZEJ OFERTY Z ZASTOSOWANIEM AUKCJI ELEKTRONICZNEJ:

Zamawiający nie przewiduje dokonanie wyboru najkorzystniejszej oferty z zastosowaniem aukcji elektronicznej, na zasadach określonych w art. 91a-91e ustawy Pzp.

XVI. INFORMACJA O FORMALNOŚCIACH, JAKIE POWINNY ZOSTAĆ DOPEŁNIONE PO WYBORZE OFERTY W CELU ZAWARCIA UMOWY W SPRAWIE ZAMÓWIENIA PUBLICZNEGO:

1. Zamawiający po dokonaniu wyboru najkorzystniejszej oferty zawiadomi pisemnie o wynikach postępowania wszystkich Wykonawców, którzy złożyli oferty.
2. Zamawiający poinformuje Wykonawcę, którego oferta została uznana za najkorzystniejszą, o terminie i miejscu zawarcia umowy.
3. W przypadku, gdy za najkorzystniejszą zostanie uznana oferta Wykonawcy prowadzącego działalność w formie spółki z ograniczoną odpowiedzialnością, a wartość złożonej przez niego oferty przekroczy dwukrotność kapitału zakładowego spółki, wówczas przed podpisaniem umowy Wykonawca ten przedłoży dokument wymagany treścią art. 230 ustawy z dnia 15 września 2000 r. – Kodeks spółek handlowych (Dz. U. z 2000 r., Nr 94, poz. 1037 z późn. zm.), chyba, że ww. dokument został złożony przez Wykonawcę w ofercie.
4. Przed podpisaniem umowy Wykonawcy wspólnie ubiegający się o udzielenie zamówienia publicznego, których oferta została uznana za najkorzystniejszą, w wypadku dołączenia do oferty pełnomocnictwa, (o którym mowa w art. 23 ust. 2 ustawy Pzp) tylko do reprezentowania ich w postępowaniu o udzielenie zamówienia publicznego, przedłożą stosowne pełnomocnictwo do podpisania umowy w sprawie zamówienia publicznego.

XVII. WYMAGANIA DOTYCZĄCE ZABEZPIECZENIA NALEŻYTEGO WYKONANIA UMOWY.

Nie dotyczy

XVIII. ISTOTNE DLA STRON POSTANOWIENIA, KTÓRE ZOSTANĄ WPROWADZONE DO TREŚCI ZAWARTEJ UMOWY W SPRAWIE ZAMÓWIENIA PUBLICZNEGO:

1. Umowa na wykonanie zamówienia zostanie zawarta na warunkach określonych w Projekcie Umowy – Załącznik nr 4 do SIWZ.
2. Strony przewidują możliwość dokonywania zmian w treści umowy w stosunku do treści oferty

Wykonawcy w sytuacjach określony Projekcie Umowy.

XIX. POUCZENIE O ŚRODKACH OCHRONY PRAWNEJ PRZYSŁUGUJĄCYCH WYKONAWCY W TOKU POSTĘPOWANIA O UDZIELENIE ZAMÓWIENIA PUBLICZNEGO:

1. Wykonawcom przysługują środki ochrony prawnej określone w Dziale VI ustawy Pzp.
2. Odwołanie w przedmiotowym postępowaniu przysługuje wyłącznie wobec następujących czynności:
 - 1) określenia warunków udziału w postępowaniu;
 - 2) wykluczenia odwołującego z postępowania o udzielenie zamówienia;
 - 3) odrzucenia oferty odwołującego;
 - 4) opisu przedmiotu zamówienia;
 - 5) wyboru najkorzystniejszej oferty.
3. Odwołanie wnosi się w terminie 5 dni od dnia przesłania informacji o czynności Zamawiającego stanowiącej podstawę jego wniesienia.
4. Odwołanie wobec treści ogłoszenia o zamówieniu oraz wobec postanowień SIWZ wnosi się w terminie 5 dni od dnia zamieszczenia ogłoszenia w Biuletynie Zamówień Publicznych lub SIWZ na stronie internetowej.
5. Odwołanie wobec czynności innych niż określone w pkt. 2 i 4 wnosi się w terminie 5 dni od dnia, w którym powzięto lub przy zachowaniu należytej staranności można było powziąć wiadomość o okolicznościach stanowiących podstawę jego wniesienia.
6. Odwołanie wnosi się do Prezesa Krajowej Izby Odwoławczej w formie pisemnej lub w postaci elektronicznej, podpisane bezpiecznym podpisem elektronicznym weryfikowanym przy pomocy ważnego kwalifikowanego certyfikatu lub równoważnego środka, spełniającego wymagania dla tego rodzaju podpisu.

Załączniki do specyfikacji istotnych warunków zamówienia, stanowiące jej integralną część:

Załącznik nr 1 – Opis Przedmiotu Zamówienia

Załącznik nr 2 – Formularz ofertowy

Załącznik nr 3 – Oświadczenie Wykonawcy

Załącznik nr 4 – Projekt Umowy

Załącznik nr 5 – Wykaz głównych dostaw

Załącznik nr 6 – Oświadczenie Wykonawcy o przynależności do grupy kapitałowej

Opis Przedmiotu Zamówienia

TORBA TRANSPORTOWA

I. OPIS OGÓLNY:

Torba transportowa z systemem jezdny. Torba jest wykonana z tkaniny zasadniczej Cordura 1100 dtex. Zapewniającej podwyższoną wytrzymałość na przetarcia i zginanie oraz wodoodporność. Materiał wykonany jest w trwałym kolorze czarnym. Torba zamykana jest na zamek błyskawiczny dwusuwakowy wszyty w kształcie podkowy. Sposób ten umożliwia szybkie otwarcie i wygodny dostęp do wnętrza torby.

Wymiary torby:

Długość całkowita 960 mm (± 50 mm)

Szerokość 410 mm (± 30 mm)

Wysokość 410 mm (± 30 mm)

Pojemność minimum 110L

II. WYMAGANIA TECHNICZNE:

1. Torba posiada 2 kieszenie zewnętrzne zapinane na zamek błyskawiczny średniospiralny, jedna kieszeń z przodu druga z boku torby;
2. Kieszeń przednia torby posiada 3 wewnętrzne elastyczne kieszenie o wymiarach $11 \times 16 \pm 1$ cm;
3. Kłapa posiada szerokie otwarcie zapinane na dwukierunkowy zamek błyskawiczny typu YKK z jedną kieszenią wewnętrzną umieszczoną pod klapą;
4. Torba posiada szeroką podstawę z dużymi kółkami ułatwiającymi transport i stabilną pozycję w pionie, system jezdny jest bardzo cichy i wytrzymały na uszkodzenia;
5. Na podstawie torby umieszczono dodatkową listwę ochronną wykonaną z tworzywa sztucznego w kolorze czarnym o wymiarach $21(\pm 1 \text{ cm}) \times 4(\pm 0,5 \text{ cm}) \times 1,5(\pm 0,2 \text{ cm})$ cm, listwa stabilizuje pozycję torby w pionie i chroni zawartość przed bezpośrednim kontaktem z podłożem;
6. Kółka transportowe o średnicy w przedziale 70 mm - 105 mm wykonane z kauczuku zapewniają trwałość systemu jezdny;
7. Kółka transportowe posiadają wysokie osłony ułatwiające transport po schodach;
8. Uchwyt transportowy systemu jezdny wykonany jest z tworzywa sztucznego, ma wymiary $18(\pm 1 \text{ cm})$ cm szerokości i $18(\pm 1 \text{ cm})$ cm długości w pozycji wyciągniętej, po wciśnięciu przycisku znajdującego się na środku uchwytu można regulować jego wysokość, ułatwiając transport w terenie pochyłym;
9. Wewnątrz torby znajduje się osiem elastycznych kieszeni umożliwiających dobre rozmieszczenie drobnego ekwipunku;

10. Na dnie torby są umieszczone dodatkowe troki umożliwiające stabilne przypięcie większego ładunku wewnątrz;
11. Torba posiada wypinany uchwyt transportowy wykonany z taśmy 50(\pm 2 mm) mm mocowanej na klamrach o szerokości 90(\pm 5mm) mm;
12. Na przedniej i bocznej części torby naszyte są panele taśmy o szerokości 25(\pm 2 mm) mm naszywane co 25(\pm 2 mm) mm, kompatybilne z systemem MOLLE;
13. W górnej części torby oraz na jej bokach znajdują się wygodne uchwyty do podnoszenia i przenoszenia wykonane z podwójnie zszytej taśmy o szerokości 50(\pm 2 mm) mm, przymocowane trwale z torbą za pomocą metalowych oksydowanych uszu;
14. Na górnej części klapy znajduje się zabezpieczone folią i zamykane taśmą samoszczepną miejsce na identyfikator formatu 14,5x20,5cm(\pm 1 cm)
15. Na górnej części klapy znajdują się dwa odpinane troki kompresyjne łączone na środku klamrami 30(\pm 2 mm) mm i mocowane taśmą samoszczepną na klamrach o szerokości 90(\pm 5 mm) mm;
16. Konstrukcja torby wytrzymuje obciążenie ładunkiem użytecznym do 50 kg;
17. Na tylnej części torby dołączone są odpinane szelki do przenoszenia torby na plecach;
18. Mocowanie szelek chowane jest pod dodatkową patką materiału o wymiarach 11,5 x 23,5 cm (\pm 1 cm) mocowaną w dolnej części taśmą samoszczepną o szerokości 25 mm (\pm 2 mm);
19. Szelki transportowe posiadają regulację długości za pomocą taśmy 38(\pm 2 mm) mm w ich górnej części i taśmy 25(\pm 2 mm) mm w dolnej części;
20. Szelki transportowe posiadają dodatkowo pas piersiowy zapinany na środku klamrą 25 mm szerokości i posiadający regulację wysokości;
21. Szelki transportowe mocowane są do torby w czterech punktach, za pomocą zatraskowych karabińczyków zapinanych na metalowych oksydowanych D-kształtnych uchach;
22. Górne mocowanie zostało umieszczone 51 cm (\pm 2 cm) od dna torby a rozstaw szelek wynosi 10,5 cm(\pm 2 cm);
23. Na tylnej ścianie torba posiada dwie listwy ochronne o wymiarach 3 cm(\pm 0,2 cm) x 54 cm(\pm 2 cm) x 1,2 cm(\pm 0,2 cm) wykonane z tworzywa sztucznego, które zabezpieczają dno przed bezpośrednim zetknięciem z podłożem;
24. Dno torby jest wyścielane pianką o grubości 10mm (\pm 2 mm);
25. Dno torby obszyte jest zamkiem cienko spiralnym po odpięciu którego uzyskujemy dostęp do wewnętrznej strony systemu jezdnego;
26. Dodatkowe wzmocnienie dna torby stanowi półsztywny profil z tworzywa sztucznego
27. Wszystkie uchwyty zamków zewnętrznych wykonane są z metalu połączonego z repsznurem w kolorze czarnym o średnicy 4 mm i długości pętli 7 cm
28. Wymagane oświadczenie producenta o zgodności parametrów oferowanego wyrobu z zapisami zawartymi w OPZ.
29. W celu oceny zgodności przedmiotu oferty z wymaganiami Zamawiającego, wraz z ofertą należy przedstawić jako wzór jeden sztukę torby transportowej.

III. RYSUNKI POGLĄDOWE:

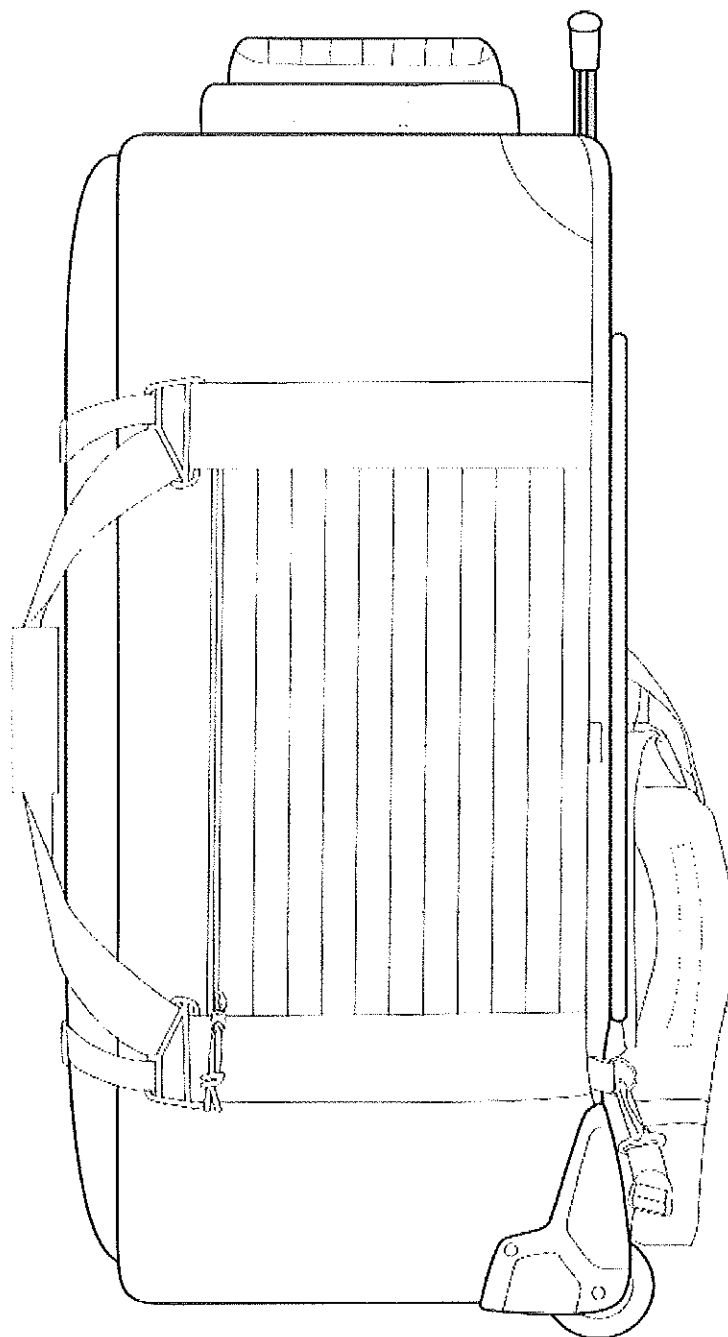

Produkcja i dostawa 220 szt. toreb transportowych, numer postępowania 121/CkI/17/MR

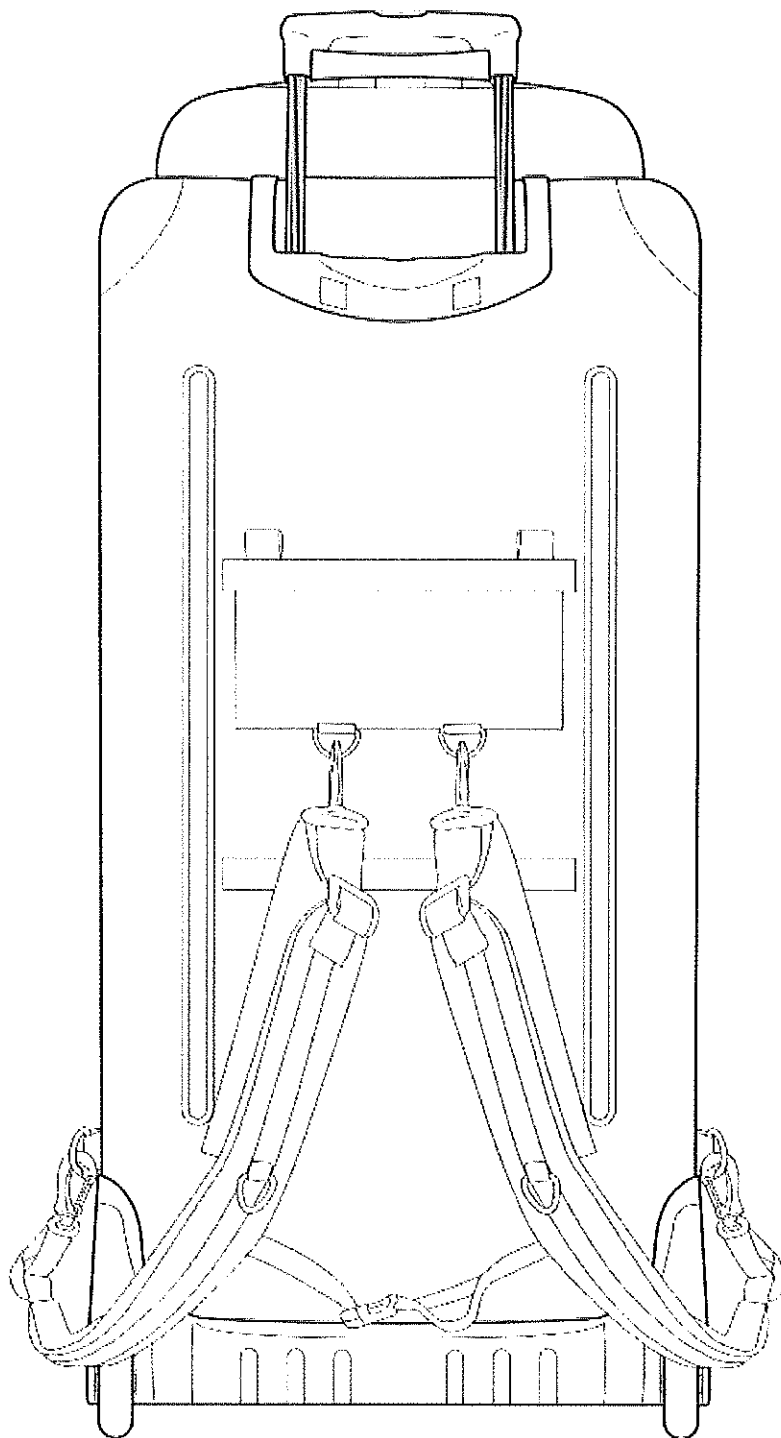

Produkcja i dostawa 220 szt. toreb transportowych, numer postępowania 121/Ckt/17/MR

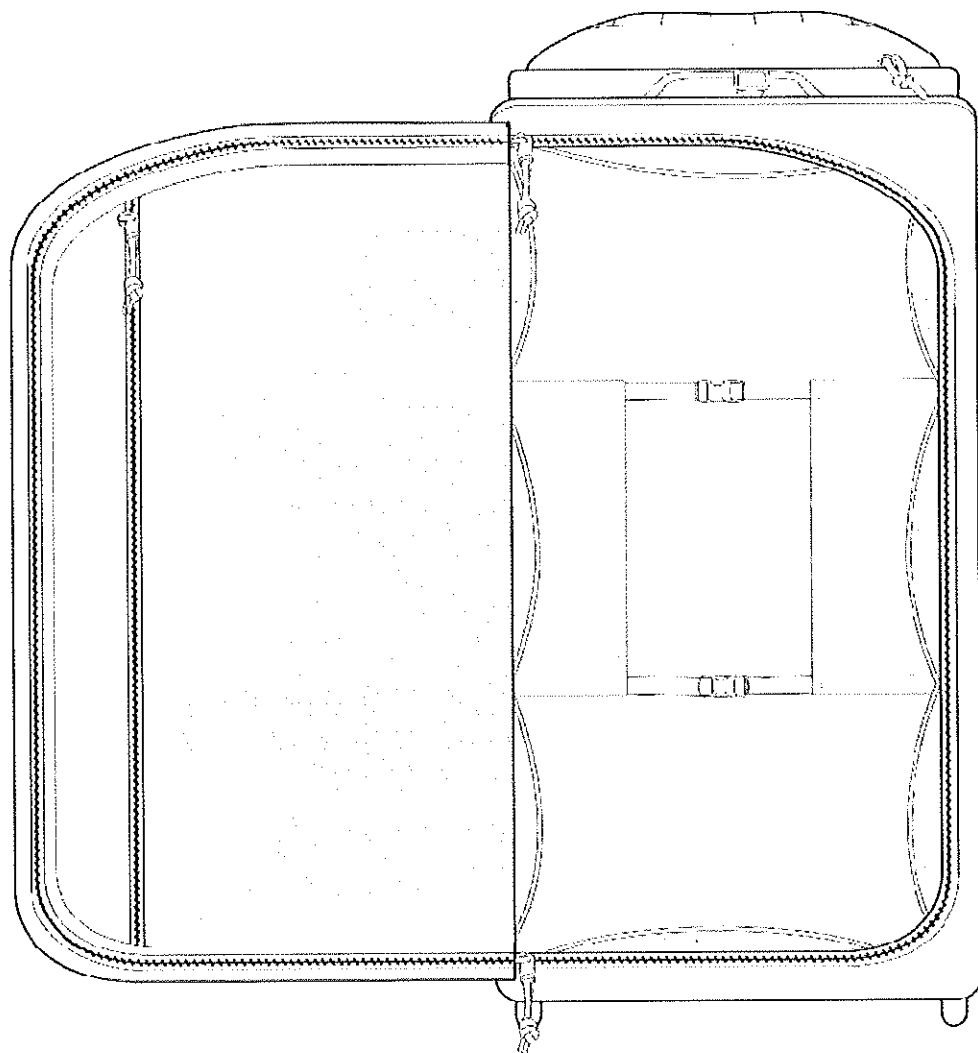

Produkcja i dostawa 220 szt. toreb transportowych, numer postępowania 121/Ckt/17/MR

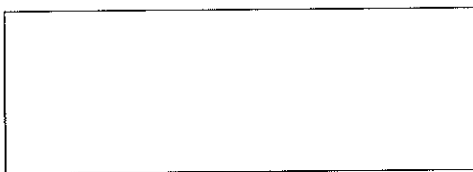

(pieczęć Wykonawcy)

FORMULARZ OFERTOWY
do przetargu 121/Ckt/17/MR

1. Dane dotyczące Wykonawcy:

- Pełna nazwa

.....

- Wykonawca jest mikroprzedsiębiorstwem /małym/średnim przedsiębiorstwem (**właściwe zaznaczyć**)

- Adres:

.....

- nr telefonu, faxu, adres e-mail:

.....

- nr konta bankowego, na które dokonywany będzie zwrot wadium:

.....

My niżej podpisani, oświadczamy, iż w odpowiedzi na ogłoszenie o przetargu nieograniczonym pn. **„Produkcja i dostawa 220 szt. toreb transportowych”** składam(y) niniejszą ofertę.

2. Oświadczamy, że zapoznaliśmy się z dokumentacją przetargową udostępnioną przez Zamawiającego i nie wnosimy do niej żadnych zastrzeżeń oraz, że zamówienie będzie realizowane zgodnie z wszystkimi wymaganiami Zamawiającego określonymi w Specyfikacji Istotnych Warunków Zamówienia oraz jej załącznikach, zwaną dalej SIWZ.

3. Oferujemy wykonanie przedmiotowego zamówienia za:

Cenę oferty brutto - zł

(słownie:.....)

4. Zobowiązujemy się do realizacji umowy do dnia 2017 r. (nie później niż do 29 września 2017 r.)

5. Na oferowane wyroby udzielamy gwarancji na okres..... miesięcy ich użytkowania

(minimum 24 miesiące)

6. Oferujemy dodatkowe wyposażenie – Pokrowiec/futerał do przenoszenia broni palnej długiej typu karabinek szturmowy HK 416, posiadający wewnątrz 8 elastycznych kieszeni, z możliwością doczepienia do torby – TAK/NIE* (właściwe zaznaczyć)
7. Zobowiązujemy się do wykonania przedmiotu umowy w niżej wskazanym/nych zakładzie/ach produkcyjnym/yeh
8. Przyjmujemy zasady płatności określone w Projekcie Umowy stanowiącym Załącznik nr 4 do SIWZ.
9. Oświadczamy, że poniższe części zamówienia zamierzam powierzyć następującym podwykonawcy/ (om)*:
10. Uważamy się za związanych niniejszą ofertą przez okres 30 dni od upływu terminu składania ofert.
11. W razie wybrania naszej oferty zobowiązujemy się do zawarcia umowy na warunkach zawartych w SIWZ oraz miejscu i terminie określonym przez Zamawiającego;
12. Załącznikami do niniejszego formularza stanowiącymi integralną część oferty są:
 - 1)
 - 2)
 - n)

....., dn.

.....

(podpis i pieczęć upoważnionego przedstawiciela)

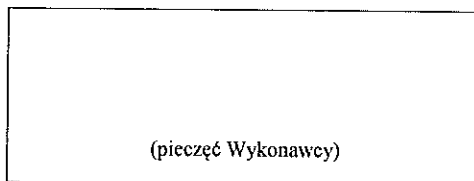

(pieczęć Wykonawcy)

OŚWIADCZENIE WYKONAWCY

składane na podstawie art. 25a ust. 1 ustawy z dnia 29 stycznia 2004 r.

Prawo zamówień publicznych (dalej jako: ustawa Pzp),

DOTYCZĄCE PRZESŁANEK WYKLUCZENIA Z POSTĘPOWANIA

Przystępując do udziału w postępowaniu o zamówienie publiczne na:

„Produkcja i dostawa 220 szt. toreb transportowych”, numer postępowania – 121/Ckt/17/MR

oświadczam, co następuje:

OŚWIADCZENIA DOTYCZĄCE WYKONAWCY:

1. Oświadczam, że nie podlegam wykluczeniu z postępowania na podstawie art. 24 ust 1 pkt 12-23 ustawy Pzp.
2. Oświadczam, że nie podlegam wykluczeniu z postępowania na podstawie art. 24 ust. 5 ustawy Pzp .
3. Oświadczam, że spełniam warunki udziału w postępowaniu określone w SIWZ.

..... (miejsowość), dnia r.

.....
(podpis)

Oświadczam, że zachodzą w stosunku do mnie podstawy wykluczenia z postępowania na podstawie art. ustawy Pzp (podać mającą zastosowanie podstawę wykluczenia spośród wymienionych w art. 24 ust. 1 pkt 13-14, 16-20 lub art. 24 ust. 5 ustawy Pzp). Jednocześnie oświadczam, że w związku z ww. okolicznością, na podstawie art. 24 ust. 8 ustawy Pzp podjąłem następujące środki naprawcze:

.....
.....

..... (miejsowość), dnia r.

.....
(podpis)

OŚWIADCZENIE DOTYCZĄCE PODMIOTU, NA KTÓREGO ZASOBY POWOŁUJE SIĘ WYKONAWCA:

Oświadczam, że następujący/e podmiot/y, na którego/ych zasoby powołuję się w niniejszym postępowaniu, tj.:

.....
.....
.....

(podać pełną nazwę/firmę, adres, a także w zależności od podmiotu: NIP/PESEL, KRS/CEiDG)

nie podlega/ją wykluczeniu z postępowania o udzielenie zamówienia.

..... *(miejsowość)*, dnia r.

.....
(podpis)

OŚWIADCZENIE DOTYCZĄCE PODWYKONAWCY NIEBĘDĄCEGO PODMIOTEM, NA KTÓREGO ZASOBY POWOŁUJE SIĘ WYKONAWCA:

Oświadczam, że następujący/e podmiot/y, będący/e podwykonawca/ami:

.....
.....

(podać pełną nazwę/firmę, adres, a także w zależności od podmiotu: NIP/PESEL, KRS/CEiDG)

nie podlega/ą wykluczeniu z postępowania o udzielenie zamówienia.

..... *(miejsowość)*, dnia r.

.....
(podpis)

OŚWIADCZENIE DOTYCZĄCE PODANYCH INFORMACJI:

Oświadczam, że wszystkie informacje podane w powyższych oświadczeniach są aktualne i zgodne z prawdą oraz zostały przedstawione z pełną świadomością konsekwencji wprowadzenia zamawiającego w błąd przy przedstawianiu informacji.

..... *(miejsowość)*, dnia r.

.....
(podpis)

....., dn.

.....
(podpis i pieczęć upoważnionego

przedstawiciela)

UMOWA NRBLP/..../Ckt/17/....

zawarta dnia 2017 r. w Warszawie pomiędzy:

Skarbem Państwa - Komendantem Głównym Policji z siedzibą w Warszawie ul. Puławska 148/150, zwanym w treści umowy Zamawiającym, reprezentowanym przez:

.....
oraz przy kontrasygnacie:

-

a.....

zwanym łącznie „Stronami”

Na podstawie przeprowadzonego postępowania o udzielenie zamówienia publicznego w trybie przetargu nieograniczonego nr sprawy **121/Ckt/17/MR** o następującej treści:

§ 1

PRZEDMIOT UMOWY

1. Wykonawca zobowiązuje się dostarczyć Zamawiającemu **220 szt. toreb transportowych** wykonanych zgodnie z opisem przedmiotu umowy, stanowiącym załącznik nr 1 do niniejszej umowy oraz ofertą Wykonawcy, zwanych dalej przedmiotem umowy, które dostarczone będą do Magazynu Zamawiającego.
2. Wartość netto (bez podatku VAT) przedmiotu umowy wynosi (słownie złotych:
3. Wartość brutto (wraz z podatkiem VAT) przedmiotu umowy wynosi (słownie złotych:). Wartość brutto obejmuje wszystkie koszty związane z wykonaniem przedmiotu umowy, a w szczególności podatki, koszty opakowania i dostarczenia przedmiotu umowy do magazynu wskazanego przez Zamawiającego.

§ 2

OBOWIĄZKI STRON

1. W przypadku powierzenia wykonania całości lub części przedmiotu umowy podwykonawcom, Wykonawca ponosi pełną odpowiedzialność za działania podwykonawców jak za działania własne.
2. Niezwłocznie po podpisaniu umowy Wykonawca zobowiązany jest do pisemnego podania Zamawiającemu informacji o podwykonawcach (nazwa, adres, dane do kontaktu: numer telefonu, e-mail, numer faxu) oraz miejsc wykonywania przedmiotu umowy (nazwa, adres, dane do kontaktu: numer telefonu, e-mail, numer faxu).
3. Wykonawca ma obowiązek poinformować pisemnie Zamawiającego o zmianie podwykonawcy.
4. Wykonawca jest zobowiązany do wykonania przedmiotu umowy w zakładzie/ach produkcyjnym/ych wskazanym/ych w ofercie.

Produkcja i dostawa 220 szt. toreb transportowych, numer postępowania 121/Ckt/17/MR

5. Wykonawca może wykonywać przedmiot umowy w innym/ych zakładzie/ach po pisemnym poinformowaniu Zamawiającego oraz uzyskaniu jego zgody na zmianę.
6. Wykonawca jest zobowiązany do sporządzenia i dostarczenia Zamawiającemu przed rozpoczęciem produkcji zakładowej dokumentacji techniczno-technologicznej przedmiotu umowy zgodnej z opisem przedmiotu umowy zawierającej co najmniej:
 - a) - wykaz surowców, materiałów i dodatków;
 - b) - parametry użytych materiałów;
 - c) - zestawienie elementów składowych;
 - d) - zestawienie średniego zużycia materiałów i dodatków;
 - e) - warunki(opis) wykonania wyrobu, a w tym:
 - I. rodzaje szwów i ściegów łączących elementy,
 - II. gęstość szwów,
 - III. ilość, rozmieszczenie i wymiary rygli,
 - IV. podstawowe operacje kroju, szycia,
 - f) - tabelę wymiarów stałych i pomocniczych;
 - g) - znaczenie (cechowanie) - pozycja, zawartość;
 - h) - zasady pakownia, transportu, przechowywania, konserwacja i naprawy;
 - i) - instrukcję użytkowania;
 - j) - gwarancję Wykonawcy.
7. Wykonawca jest zobowiązany do wykonania, w oparciu o określoną w ust. 6 dokumentację, wzoru przedmiotu umowy i przekazania go Zamawiającemu, celem porównania z wymaganiami zawartymi w opisie przedmiotu zamówienia stanowiącym załącznik nr 1 do niniejszej umowy i zaakceptowania. Produkcja przedmiotu umowy nie może być rozpoczęta wcześniej niż po zaakceptowaniu przez Zamawiającego wzoru przedmiotu umowy.
8. Wszystkie egzemplarze przedmiotu umowy muszą być wykonane zgodnie z dokumentacją określoną w ust. 6 oraz wzorem określonym w ust. 7.
9. Wykonawca zobowiązuje się do zabezpieczenia przedmiotu umowy przed dostępem osób nieupoważnionych w czasie jego wykonywania, przechowywania i transportu.
10. Zamawiający jest uprawniony do kontroli u Wykonawcy i jego podwykonawców przebiegu wykonania umowy, a Wykonawca zobowiązany jest zapewnić warunki do jej przeprowadzenia, w tym umożliwić wstęp do miejsc wykonywania przedmiotu umowy oraz udostępnić do wglądu dokumentację potwierdzającą źródła pochodzenia materiałów i ich identyfikowalność z przedstawionymi wynikami badań.
11. Zamawiający nie będzie dokonywał przedpłat na wykonanie przedmiotu umowy.

§ 3

TERMIN DOSTAWY

1. Termin realizacji umowy do
2. Dostarczenie przedmiotu umowy nastąpi w jednej partii.
3. Termin wskazany w ust. 1 ma charakter ściśle określony. Zamawiający zastrzega sobie prawo odstąpienia od umowy w całości lub części bez wyznaczania dodatkowego terminu na zasadzie określonej w art. 492 KC w przypadku nie zrealizowania dostaw w terminie określonym w ust. 1.
4. Przedmiot umowy należy dostarczyć do Zamawiającego w ciągu 5 dni roboczych od daty odbioru jakościowego.

§ 4

ODBIÓR

1. Przedmiot umowy podlega odbiorowi jakościowemu dokonywanemu przez przedstawicieli Zamawiającego.
2. Czynności odbioru jakościowego odbędą się na terenie Polski w miejscu uzgodnionym pomiędzy Stronami.
3. Dostarczany przedmiot umowy musi być fabrycznie nowy i pochodzić z bieżącej produkcji (danego roku).
4. Wykonawca powiadomi Zamawiającego o przygotowaniu przedmiotu umowy do odbioru jakościowego z wyprzedzeniem co najmniej 5 dni roboczych przed proponowanym terminem odbioru jakościowego na numer faksu 22 60 130 59. Zamawiający zastrzega sobie prawo przeprowadzenia odbioru jakościowego w terminie do 5 dni roboczych po terminie proponowanym przez Wykonawcę. Za dzień roboczy uważa się każdy dzień tygodnia od poniedziałku do piątku w godzinach 8:15 – 16:15 za wyjątkiem dni ustawowo wolnych od pracy w RP.
5. Warunki odbioru jakościowego:
 - a) odbioru jakościowego dokonuje się w celu organoleptycznego sprawdzenia zgodności wykonania wyrobu z wymaganiami specyfikacji technicznej w zakresie jakości i estetyki wyrobu,
 - b) wyroby przewidziane do odbioru podlegają 100% kontroli przez komórkę Kontroli Jakości zakładu Wykonawcy.
6. Tryb i zasady przeprowadzenia odbioru wyrobu:
 - a) odbioru partii produkcyjnej wyrobu dokonują osoby wyznaczone przez Zamawiającego,
 - b) metodą „na ślepo” wg normy PN-N-03010:1983 wybiera się spośród zgłoszonych do odbioru 5% wyrobów (nie mniej niż 10 szt.) i sprawdza zgodność ich wykonania z wymaganiami specyfikacji technicznej,
 - c) podczas odbioru jakościowego ocenie podlegać będzie jakość i estetyka wykonania przedmiotu umowy, a w szczególności takie elementy jak:
 - I. szwy (ciągłość i równość, wykonanie bez zmarszczeń i wyciągnięć, zabezpieczenie przed pruciem),
 - II. połączenie elementów składowych (np. bez fałd i zgrubień),
 - III. kształt wyrobu (zniekształcenia i skrzywienia, estetyka wykonania poszczególnych elementów wyrobu).
7. Stwierdzenie w trakcie odbioru usterek, wad jakościowych skutkuje odstąpieniem od dalszego odbioru przedmiotu umowy do czasu usunięcia nieprawidłowości. Termin ponownego odbioru Wykonawca uzgodni z Zamawiającym. Wszelkie koszty związane z ponownym odbiorem ponosi Wykonawca.
8. Odbiór jakościowy przedmiotu umowy potwierdzony zostanie protokołem odbioru jakościowego (załącznik nr 2 do niniejszej umowy), podpisanym przez upoważnionych przedstawicieli Zamawiającego i Wykonawcy. Protokół ten sporządzony zostanie w 2 egzemplarzach, z których po jednym egzemplarzu otrzymują: Zamawiający oraz Wykonawca.
9. Odbiór ilościowy przedmiotu umowy dokonywany będzie przez pracowników magazynu Zamawiającego, z którego sporządzony zostanie dowód przyjęcia.
10. O terminie dostawy Wykonawca powiadomi Zamawiającego z wyprzedzeniem co najmniej trzech dni roboczych przed planowanym terminem dostawy na numer faksu 22 60 130 59
11. Wykonawca dostarczy przedmiot umowy własnym transportem do magazynu Zamawiającego w Warszawie ul. Taborowa 33c.
12. Dostawa nastąpi po przeprowadzeniu odbioru jakościowego przedmiotu umowy.

§ 5

WARUNKI PŁATNOŚCI

1. Zamawiający opłaci należność za realizację umowy na podstawie poprawnie wystawionej przez Wykonawcę faktury VAT.
2. Wykonawca wystawi fakturę VAT, wskazując jako płatnika:
Komenda Główna Policji
02-624 Warszawa, ul. Puławska 148/150
NIP 521-31-72-762 REGON 012137497
3. Wykonawca fakturę VAT dostarczy na adres:
Komenda Główna Policji
Wydział Koordynacji Gospodarki Kwatermistrzowskiej BLP KGP
02-672 Warszawa, ul. Domaniewska 36/38
4. Podstawą opłacenia faktury za wykonanie przedmiotu umowy będzie poprawnie wystawiony dowód przyjęcia, o którym mowa w § 4 ust. 9.
5. Wszelkie rozliczenia finansowe między Zamawiającym a Wykonawcą będą prowadzone wyłącznie w złotych polskich.
6. Zamawiający opłaci należną do zapłaty kwotę przelewem na rachunek Wykonawcy, w terminie 30 dni kalendarzowych od daty otrzymania prawidłowo wystawionej faktury VAT oraz dowodu przyjęcia, o którym mowa w § 4 ust. 9. W przypadku korzystania z usług podwykonawcy Wykonawca zobowiązany jest do dostarczenia wraz z fakturą dowodu zapłacenia należności podwykonawcy. Nie dostarczenie dowodu uregulowania należności przysługujących podwykonawcy nie powoduje rozpoczęcia biegu terminu do opłacenia faktury Wykonawcy.
7. Zamawiający upoważnia Wykonawcę do wystawienia faktury VAT bez podpisu Zamawiającego.
8. Za datę zapłaty przyjmuje się datę obciążenia przez bank rachunku Zamawiającego.
9. Wykonawca jest zobowiązany przed rozpoczęciem produkcji przedłożyć Zamawiającemu informację o cenach jednostkowych (cena jednostkowa netto, cena jednostkowa brutto) po których będzie wystawiał faktury.
10. Łączna wartość i liczba przedmiotu umowy w ramach dostawy nie może przekroczyć ogólnej liczby i wartości przedmiotu umowy określonych w § 1.

§ 6

GWARANCJA I WARUNKI REKLAMACJI

1. Wykonawca odpowiada za wady fizyczne ujawnione w wyrobie i ponosi z tego tytułu wszelkie zobowiązania.
2. Wykonawca jest zobowiązany do usunięcia wad fizycznych i do dostarczenia wyrobów wolnych od wad, jeżeli wady ujawnią się w ciągu okresu określonego w gwarancji.
3. Na wyprodukowane wyroby Wykonawca udzieli gwarancji na okres miesięcy (Zamawiający wymaga okresu gwarancji nie krótszego niż 24 miesiące) ich użytkowania, pod warunkiem przestrzegania zasad eksploatacji, konserwacji, transportu i przechowywania. Okres przechowywania wyrobu, po którym przysługuje okres gwarancji, wynosi 12 miesięcy, licząc od daty podpisania dowodu przyjęcia przez przedstawiciela Zamawiającego. W przypadku wydania wyrobu do użytkowania po okresie przechowywania dłuższym niż 12 miesięcy łączny okres gwarancji (przechowywanie + użytkowanie) wynosi miesiące (nie mniej niż 36 miesięcy).
4. W przypadku stwierdzenia w okresie gwarancji wad fizycznych Wykonawca rozpatrzy „protokół reklamacji” w ciągu 14 dni kalendarzowych licząc od daty jego otrzymania od Zamawiającego. Brak informacji o wyniku rozpatrzenia reklamacji we wskazanym terminie zostanie potraktowany, jako uznanie reklamacji.
5. W przypadku uznania reklamacji Wykonawca:
 - a) usunie wady w wyrobie w terminie 30 dni kalendarzowych, licząc od daty otrzymania „protokołu reklamacji”,

Produkcja i dostawa 220 szt. toreb transportowych, numer postępowania 121/Ckt/17/MR

- b) usunie wady w dostarczonym wyrobie w miejscu, w którym zostały ujawnione lub na własny koszt dostarczy je do swojej siedziby w celu ich usunięcia,
 - c) wyroby wolne od wad dostarczy na własny koszt do miejsca, w którym wady zostały ujawnione,
 - d) przedłuży termin gwarancji o czas, w którym wskutek wad wyrobu objętego gwarancją, uprawniony do gwarancji nie mógł z niego korzystać,
 - e) wymieni wadliwy wyrób na nowy w terminie 30 dni kalendarzowych licząc od daty otrzymania „protokołu reklamacji”, jeżeli usunięcie wad będzie niemożliwe bądź niewskazane.
 - f) ponosi odpowiedzialność z tytułu przypadkowej utraty lub uszkodzenia wyrobu od przyjęcia go do naprawy do czasu zwrócenia go (bez wad) do Zamawiającego.
6. Jeżeli Wykonawca nie uzna reklamacji, Zamawiający wadliwy wyrób prześle do zbadania do akredytowanej jednostki. Wydane orzeczenie traktowane będzie jako ostateczne. Koszty badania poniesie strona, której ocena okaże się błędna (Wykonawca lub Zamawiający). Wymiana wadliwego wyrobu nastąpi w ciągu 14 dni od daty orzeczenia na koszt Wykonawcy w przypadku jego winy.

§ 7

KARY UMOWNE

1. Wykonawca zobowiązuje się zapłacić Zamawiającemu następujące kary umowne:
 - 1) 15 % wartości brutto, o której mowa w § 1 ust.3, niedostarczonego przedmiotu umowy w razie odstąpienia w całości lub części od umowy z powodu okoliczności, za które odpowiada Wykonawca,
 - 2) 0,3 % wartości brutto, o której mowa w § 1 ust.3, niedostarczonego przedmiotu umowy w terminie, o którym mowa w § 3 ust.1, za każdy rozpoczęty dzień opóźnienia.
 - 3) 0,3 % wartości brutto reklamowanego przedmiotu umowy za niedostarczenie przedmiotu umowy w terminie, o którym mowa w § 6 ust. 5. lit. a) i lit. e). Zapłata kary umownej nie zwalnia Wykonawcy z obowiązku naprawy lub wymiany wadliwego przedmiotu umowy.
2. Zamawiający może egzekwować kary umowne za nieterminową realizację przedmiotu umowy przy opłacaniu faktur. O potrąceniu kary umownej Zamawiający zawiadomi pisemnie listem poleconym Wykonawcę.
3. Zapłata kary umownej, określonej w ust. 1 pkt. 2 nie zwalnia Wykonawcy od wykonania przedmiotu umowy.
4. Niezależnie od kar umownych określonych w ust. 1 Zamawiającemu przysługuje prawo dochodzenia odszkodowań na zasadach ogólnych prawa cywilnego, jeżeli poniesiona szkoda przekroczy wysokość zastrzeżonych kar umownych.

§ 8

CESJA WIERZYTELNOŚCI

Wykonawca nie może dokonać cesji wierzytelności wynikających z niniejszej umowy na rzecz osób trzecich z wyjątkiem banku udzielającego wsparcia finansowego Wykonawcy w zakresie realizacji niniejszej umowy.

§ 9

ZMIANA TREŚCI UMOWY

1. Strony przewidują możliwość dokonywania zmian w treści umowy w stosunku do treści oferty Wykonawcy, w sytuacji gdy:
 - zachodzi konieczność zmiany terminu realizacji umowy, w przypadku przedłużającej się procedury udzielania zamówienia publicznego na skutek skorzystania przez Wykonawców ze środków ochrony prawnej. W przypadku przewidzianym w zdaniu poprzedzającym Zamawiający zastrzega sobie możliwość wydłużenia terminu realizacji Umowy o czas trwania procedury odwoławczej.
 - nastąpiła zmiana wysokości podatku od towarów i usług VAT, jeżeli zmiany te będą miały wpływ na koszty wykonania zamówienia przez Wykonawcę;
 - nastąpiła zmiana wysokości minimalnego wynagrodzenia za pracę ustalonego na podstawie art. 2 ust. 3-5 ustawy z dnia 10 października 2002 r. o minimalnym wynagrodzeniu za pracę, jeżeli zmiany te będą miały wpływ na koszty wykonania zamówienia przez wykonawcę;
 - nastąpiła zmiana zasad podlegania ubezpieczeniom społecznym lub ubezpieczeniu zdrowotnemu lub wysokości stawki składki na ubezpieczenia społeczne lub zdrowotne, jeżeli zmiany te będą miały wpływ na koszty wykonania zamówienia przez Wykonawcę;
2. Wszelkie zmiany lub uzupełnienia niniejszej umowy wymagają formy pisemnej pod rygorem nieważności.

§ 10

INNE POSTANOWIENIA

1. W sprawach nieuregulowanych umową zastosowanie mają obowiązujące przepisy prawa, w tym w szczególności przepisy Kodeksu cywilnego oraz ustawy Prawo zamówień publicznych.
2. W przypadku zaistnienia jakichkolwiek rozbieżności pomiędzy postanowieniami zawartymi w załącznikach do Umowy, a warunkami ustalonymi w Umowie, wiążące są postanowienia umowy.
3. W przypadku zaistnienia sporu, Strony zobowiązują się w terminie 2 tygodni od daty jego zaistnienia, rozstrzygnąć spór w drodze postępowania ugodowego. W razie braku możliwości ugodowego załatwienia sporu, sprawa zostanie poddana rozpoznaniu przez Sąd powszechny właściwy dla siedziby Zamawiającego.
4. Umowę sporządzono w czterech egzemplarzach, z których trzy egzemplarze otrzymuje Zamawiający, a jeden egzemplarz otrzymuje Wykonawca.
5. Integralną część umowy stanowią załączniki:
 - załączniki:
 - załącznik nr 1 – Opis przedmiotu zamówienia
 - załącznik nr 2 – Protokół Odbioru Jakościowego

ZAMAWIAJĄCY

WYKONAWCA

Protokół Odbioru Jakościowego

Egz. nr

PROTOKÓŁ ODBIORU JAKOŚCIOWEGO

do umowy nr z dnia r.
na
(nazwa przedmiotu umowy)

Zgłoszono do odbioru jakościowego:.....

Odebrano jakościowo:.....

Data dokonania odbioru:

Ze strony **Wykonawcy**:
(nazwa i adres)

.....
(osoba uczestnicząca w odbiorze – imię i nazwisko)

.....
(osoba uczestnicząca w odbiorze – imię i nazwisko)

.....
(osoba uczestnicząca w odbiorze – imię i nazwisko)

Ze strony **Zamawiającego**:
(nazwa i adres)

.....
(osoba uczestnicząca w odbiorze – imię i nazwisko)

.....
(osoba uczestnicząca w odbiorze – imię i nazwisko)

.....
(osoba uczestnicząca w odbiorze – imię i nazwisko)

.....
(osoba uczestnicząca w odbiorze – imię i nazwisko)

W ramach odbioru jakościowego, przeprowadzonego w ramach umowy

Produkcja i dostawa 220 szt. toreb transportowych, numer postępowania 121/Ckt/17/MR

nr.....

z dnia r. na
.....
(nazwa przedmiotu umowy)

Komisja powołana na podstawie notatki nr z dnia r.
przeprowadziła czynności odbiorcze i stwierdza, że wyroby są zgodne/niezgodne z opisem przedmiotu
umowy.

Wynik odbioru jakościowego:

Pozytywny*

Negatywny*

* Niewłaściwe skreślić

UWAGI:

.....
.....
.....

Podpisy Komisji do odbioru jakościowego przedmiotu zamówienia:

Przewodniczący:

.....

Członkowie:

1.

2.

3.

4.

(członkowie Komisji Zamawiającego)

1.

2.

3.

(przedstawiciele Wykonawcy)

Sporządzono w 2 egzemplarzach:

– egz. nr 1 – Zamawiający

– egz. nr 2 – Wykonawca

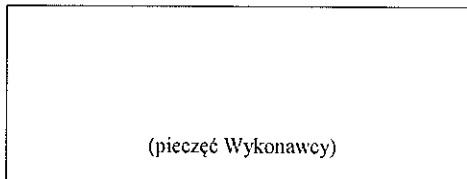

WYKAZ GŁÓWNYCH DOSTAW

pn. "Produkcja i dostawa 220 szt. toreb transportowych", numer postępowania 121/Ckt/17/MR

Lp.	Przedmiot zamówienia – opis	Data wykonania od- do (dzień, miesiąc, rok)	Wartość zamówienia	Odbiorca zamówienia
1	Wyprodukowanie i dostarczenie 60 szt. toreb transportowych			
2				
3				

....., dn.

.....
(podpis i pieczęć upoważnionego przedstawiciela)

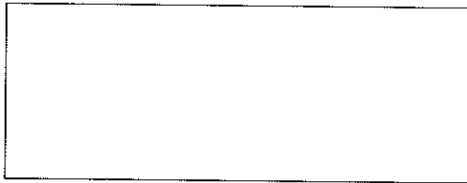

(pieczęć Wykonawcy)

INFORMACJA O PRZYNALEŻNOŚCI DO GRUPY KAPITAŁOWEJ

W związku z opublikowaniem przez Zamawiającego na stronie internetowej informacji z otwarcia ofert, o której mowa w art. 86 ust. 5 ustawy Prawo zamówień publicznych, w postępowaniu pn.: "Produkcja i dostawa 220 szt. toreb transportowych", numer postępowania 121/Ckt/17/MR oraz zgodnie z art. 24 ust. 1pkt. 23 ustawy Pzp, działając w imieniu i na rzecz:

.....
(nazwa wykonawcy)

1. * oświadczam, że nie należę do grupy kapitałowej;
2. *wskazuję poniżej listę podmiotów należących do tej samej grupy kapitałowej, w rozumieniu ustawy z dnia 16 lutego 2007 r. o ochronie konkurencji i konsumentów Dz. U. z 2015 r. poz. 184, 1618 i 1634), w skład której wchodzi poniżej wymienione podmioty:

Lp.	Nazwa podmiotu	Adres podmiotu

3. *przedstawiam w załączeniu dowody potwierdzające, że powiązania z innym wykonawcą nie prowadzą do zakłócenia konkurencji w postępowaniu.

UWAGA:

- 1) Wykonawca składa przedmiotowe oświadczenie w terminie 3 dni od dnia zamieszczenia na stronie internetowej informacji, o której mowa w art. 86 ust. 5 ustawy Pzp.
- 2) W przypadku wykonawców wspólnie ubiegających się o niniejsze zamówienie, każdy z nich składa przedmiotowe oświadczenie oddzielnie.

.....
data wypełnienia

.....
czytelny podpis lub pieczęć z podpisem osoby uprawnionej
do reprezentowania Wykonawcy

* niepotrzebne skreślić