



KOMENDA GŁÓWNA POLICJI
02 – 642 Warszawa
ul. Puławska 148/150

REGON: 012137497
NIP: 521 – 31 – 72 - 762

Fz-1954/13
„ZATWIERDZAM”

Sprawa nr 61/Ckt/13/MR

ZASTĘPCA DYREKTORA
BIURA FINANSÓW
KOMENDY GŁÓWNEJ POLICJI

podinsp. Adam KALL

SPECYFIKACJA ISTOTNYCH WARUNKÓW ZAMÓWIENIA (SIWZ)

Dotyczy: przetargu nieograniczonego o wartości powyżej 130.000 Euro

ogłoszonego przez Komendanta Głównego Policji na realizację zamówienia pn.:

Produkcja i dostawa spodni służbowych letnich do trzewików.

Warszawa, dnia *26.04*, 2013 r.

Komendant Główny Policji, zwany dalej Zamawiającym, zaprasza do udziału w postępowaniu prowadzonym w trybie przetargu nieograniczonego pn.: *Produkcja i dostawa spodni służbowych letnich do trzewików (numer postępowania 61/Ckt/13/MR)*, zgodnie z wymaganiami określonymi w niniejszej SIWZ.

I. INFORMACJE OGÓLNE

1. Do udzielenia przedmiotowego zamówienia stosuje się przepisy ustawy z dnia 29 stycznia 2004r. – Prawo zamówień publicznych (t.j. Dz. U. z 2010 r. Nr 113, poz. 759 z późn. zm.), zwanej dalej ustawą Pzp oraz akty wykonawcze wydane na jej podstawie.
2. Do czynności podejmowanych przez Zamawiającego i Wykonawców w postępowaniu o udzielenie zamówienia publicznego stosuje się przepisy ustawy z dnia 23 kwietnia 1964 r. – Kodeks cywilny (Dz. U. Nr 16, poz. 93 z późn. zm.), jeżeli przepisy ustawy Pzp nie stanowią inaczej.
3. Postępowanie o udzielenie zamówienia publicznego prowadzi się w języku polskim (art. 9 ust. 2 ustawy Pzp). Zamawiający dopuszcza wykorzystanie języka obcego w zakresie określonym w art. 11 ustawy z dnia 7 października 1999r. o języku polskim (Dz. U. Nr 90, poz. 999 z późn. zm.).

II. NAZWA ORAZ ADRES ZAMAWIAJĄCEGO

KOMENDA GŁÓWNA POLICJI
02-624 Warszawa, ul. Puławska 148/150
Regon: 012137497

Adres do korespondencji:
WYDZIAŁ ZAMÓWIEŃ PUBLICZNYCH
BIURO FINANSÓW KGP,
02-672 Warszawa, ul. Domaniewska 36/38
tel.0-22-60-120-44,
fax 0-22-60-118-57,
strona internetowa: www.policja.pl

Informacje związane z przedmiotowym postępowaniem objęte ustawowym wymogiem publikacji na stronie internetowej Zamawiającego będą udostępniane pod adresem: www.policja.pl

III. TRYB UDZIELENIA ZAMÓWIENIA

1. Postępowanie prowadzone jest w trybie przetargu nieograniczonego, w którym w odpowiedzi na publiczne ogłoszenie o zamówieniu, oferty mogą składać wszyscy zainteresowani Wykonawcy.
2. Zamawiający przewiduje przeprowadzenie aukcji elektronicznej, o której mowa w art. 91a – 91c ustawy Pzp.

IV. OPIS PRZEDMIOTU ZAMÓWIENIA

1. Przedmiotem zamówienia jest dostawa 8 000 sztuk spodni służbowych letnich do trzewików.

Przedmiot zamówienia, został szczegółowo opisany w Istotnych postanowieniach umowy stanowiących załącznik nr 4 do niniejszej SIWZ.

Wzór poglądowy jest udostępniony do wglądu w siedzibie Zamawiającego po wcześniejszym uzgodnieniu terminu.

2. Przedmiot zamówienia określony został we Wspólnym Słowniku Zamówień kodem: kod CPV 18234000-8
3. Zamawiający nie dopuszcza składania ofert częściowych.
4. Zamawiający nie dopuszcza składania ofert wariantowych.
5. Zamawiający nie przewiduje możliwości udzielenia zamówienia uzupełniającego, o którym mowa w art. 67 ust. 1 pkt. 6 i 7 ustawy Pzp.
6. Zamawiający dopuszcza powierzenie zamówienia podwykonawcom Wykonawcy. W takim wypadku Wykonawca ma obowiązek (zgodnie, z art. 36 ust. 4 ustawy Pzp) zawrzeć w ofercie informacje dot. podwykonawstwa. Brak powyższej informacji w ofercie oznaczać będzie, że Wykonawca nie będzie korzystał z podwykonawstwa przy realizacji zamówienia.
7. Ilekroć w dalszych postanowieniach Specyfikacji Istotnych Warunków Zamówienia, mowa jest o przedmiocie zamówienia bez bliższego oznaczenia, należy przez to rozumieć przedmiot zamówienia wskazany w ust. 1.

V. TERMIN WYKONANIA ZAMÓWIENIA

Termin realizacji zamówienia: do dnia 10.12.2013 r., przy czym pierwsza dostawa przedmiotu umowy w ilości 2 000 szt. nastąpi do 30.08.2013 r.

VI. WARUNKI UDZIAŁU W POSTĘPOWANIU ORAZ OPIS SPOSOBU DOKONYWANIA OCENY SPEŁNIANIA TYCH WARUNKÓW:

1. O zamówienie może się ubiegać Wykonawca, który spełnia warunki określone w art. 22 ust. 1 ustawy Pzp, a w szczególności:
 - 1) posiadania uprawnień do wykonywania określonej działalności lub czynności, jeżeli przepisy prawa nakładają obowiązek ich posiadania;
 - 2) posiadania wiedzy i doświadczenia, w tym wykonania w okresie trzech lat przed upływem terminu składania ofert, a jeżeli okres prowadzenia działalności jest krótszy to w tym okresie: co najmniej 2 zamówień z których każde polegało na wyprodukowaniu i dostarczeniu minimum 4 000 sztuk spodni z tkaniny w okresie nie dłuższym niż 6 miesięcy;
 - 3) dysponowania odpowiednim potencjałem technicznym oraz osobami zdolnymi do

wykonania zamówienia, w tym: zakładem(ami) produkcyjnym(i) mającymi wdrożony system zarządzania jakością;

- 4) sytuacji ekonomicznej i finansowej, w tym w tym posiadania środków finansowych lub zdolności kredytowej w wysokości nie mniejszej niż 1.500.000,00 PLN (słownie: jeden milion pięćset tysięcy złotych).

oraz nie podlega wykluczeniu z postępowania na podstawie art. 24 ustawy Pzp.

2. Zgodnie z zapisami art. 26 ust. 2b ustawy Pzp. Wykonawca może polegać na wiedzy i doświadczeniu, potencjale technicznym, osobach zdolnych do wykonania zamówienia lub zdolnościach finansowych innych podmiotów, niezależnie od charakteru prawnego łączących go z nimi stosunków. Wykonawca w takiej sytuacji zobowiązany jest udowodnić Zamawiającemu, iż będzie dysponował zasobami niezbędnymi do realizacji zamówienia, w szczególności przedstawiając w tym celu pisemne zobowiązanie tych podmiotów do oddania mu do dyspozycji niezbędnych zasobów na okres korzystania z nich przy wykonaniu zamówienia.
3. Zamawiający oceni, czy Wykonawca spełnia warunki, o których mowa w ust. 1 na podstawie złożonego wraz z ofertą (zgodnie z art. 44 ustawy Pzp) oświadczenia o spełnieniu warunków udziału w postępowaniu i na podstawie złożonych wraz z ofertą dokumentów żądanych przez Zamawiającego potwierdzających spełnianie tych warunków, o których mowa w rozdziale VII SIWZ.
4. Jeżeli Wykonawca nie wykaże spełniania warunków udziału w postępowaniu, z zastrzeżeniem art. 26 ust. 3 ustawy Pzp, to Zamawiający wykluczy Wykonawcę odpowiednio na podstawie art. 24 ust. 2 pkt. 4 ustawy Pzp.

VII. WYKAZ OŚWIADCZEŃ LUB DOKUMENTÓW, JAKIE MAJĄ DOSTARCZYĆ WYKONAWCY

Zgodnie z przepisami ustawy Pzp oraz Rozporządzenia Prezesa Rady Ministrów z dnia 19 lutego 2013 r. w sprawie rodzajów dokumentów, jakich może żądać zamawiający od wykonawcy, oraz form, w jakich te dokumenty mogą być składane (Dz. U. 2013, poz. 231.):

- 1. W celu wykazania spełniania warunków, o których mowa w art. 22 ust. 1 ustawy Pzp Zamawiający żąda złożenia wraz z ofertą następujących dokumentów:**

- 1.1. wykazu wykonanych, a w przypadku świadczeń okresowych lub ciągłych również wykonywanych, głównych dostaw, w okresie ostatnich trzech lat przed upływem terminu składania ofert, a jeżeli okres prowadzenia działalności jest krótszy – w tym okresie, wraz z podaniem ich wartości, przedmiotu, dat wykonania i podmiotów, na rzecz których dostawy lub usługi zostały wykonane, oraz załączeniem dowodów, czy zostały wykonane lub są wykonywane należycie.

Wykonawca w wykazie ma obowiązek podać wykonane zamówienia polegające na wyprodukowaniu i dostawie spodni z tkaniny w ilości minimum 4000 sztuk w okresie nie dłuższym niż 6 miesięcy.

Dowodami, o których mowa powyżej, są:

- a) poświadczenie, z tym że w odniesieniu do nadal wykonywanych dostaw lub usług okresowych lub ciągłych poświadczenie powinno być wydane nie wcześniej niż na 3 miesiące przed upływem terminu składania wniosków o dopuszczenie do udziału w postępowaniu albo ofert;
- b) oświadczenie Wykonawcy – jeżeli z uzasadnionych przyczyn o obiektywnym charakterze wykonawca nie jest w stanie uzyskać poświadczenia, o którym mowa w pkt 1.

W przypadku gdy zamawiający jest podmiotem, na rzecz którego dostawy wskazane w wykazie, o którym mowa powyżej, zostały wcześniej wykonane, wykonawca nie ma obowiązku przedkładania powyższych dowodów.

1.2. opisu urządzeń technicznych oraz środków organizacyjno-technicznych zastosowanych przez wykonawcę dostaw w celu zapewnienia jakości (ze wskazaniem zakładu/ów produkcyjnego/ych) potwierdzającego spełnianie warunku określonego w Rozdziale VI ust. 1 pkt. 3 SIWZ. Zamawiający dopuszcza złożenie w ramach opisu certyfikatu potwierdzającego wdrożenie system zarządzania jakością.

1.3. informacji banku lub spółdzielczej kasy oszczędnościowo-kredytowej potwierdzającej wysokość posiadanych środków finansowych lub zdolność kredytową Wykonawcy, wystawionej nie wcześniej niż 3 miesiące przed upływem terminu składania ofert w postępowaniu o udzielenie zamówienia.

W przypadku, gdy przedstawiona przez Wykonawcę informacja od podmiotu, w którym Wykonawca posiada rachunek, potwierdza wysokość posiadanych środków finansowych lub zdolność kredytową Wykonawcy poprzez określenie jedynie liczby cyfr widniejących na koncie, zamiast jej pełnego ujawniania, Zamawiający przy ocenie spełnienia przez Wykonawcę warunków udziału w postępowaniu uzna, iż Wykonawca przedstawił potwierdzenie dotyczące najniższej kwoty możliwej do zapisania przy użyciu ujawnionej liczby cyfr.

W wypadku podania kwot w walutach obcych, w dokumentach składanych przez podmioty zagraniczne (np.: informacja z banku lub SKOK, itp.), Zamawiający dokona przeliczenia tych kwot na PLN wg kursu NBP z dnia wystawienia dokumentu (informacja z banku lub SKOK).

2. Jeżeli wykonawca, wykazując spełnianie warunków, o których mowa w art. 22 ust. 1 ustawy, polega na zasobach innych podmiotów na zasadach określonych w art. 26 ust. 2b ustawy, Zamawiający, w celu oceny, czy wykonawca będzie dysponował zasobami innych podmiotów w stopniu niezbędnym dla należytego wykonania zamówienia oraz oceny, czy stosunek łączący wykonawcę z tymi podmiotami gwarantuje rzeczywisty dostęp do ich zasobów, żąda złożenia wraz z ofertą dokumentów dotyczących w szczególności:

2.1. w przypadku warunków, o których mowa w Rozdziale VI ust. 1 pkt. 4) SIWZ –

- dokumentów, o których mowa w Rozdziale VII ust. 1 pkt. 1.3 SIWZ,
- 2.2. zakresu dostępnych Wykonawcy zasobów innego podmiotu,
 - 2.3. sposobu wykorzystania zasobów innego podmiotu, przez wykonawcę, przy wykonywaniu zamówienia
 - 2.4. charakteru stosunku, jaki będzie łączył wykonawcę z innym podmiotem
 - 2.5. zakresu i okresu udziału innego podmiotu przy wykonywaniu zamówienia.

Wykonawca powołujący się na zasoby podmiotu trzeciego musi złożyć wraz z ofertą pisemne zobowiązanie podmiotu trzeciego (w formie oryginału) do oddania do dyspozycji Wykonawcy niezbędnych zasobów na okres korzystania z nich przy wykonaniu zamówienia oraz dowody, że osoba podpisująca takie zobowiązanie, była uprawniona do działania w imieniu podmiotu trzeciego. Pełnomocnictwo należy składać formie oryginału lub kopii poświadczonej notarialnie za zgodność z oryginałem.

3. W celu wykazania braku podstaw do wykluczenia z postępowania o udzielenie zamówienia Wykonawcy w okolicznościach, o których mowa w art. 24 ust. 1 oraz 24b ust. 3 ustawy Pzp, w postępowaniach określonych w art. 26 ust. 1 ustawy Pzp, Zamawiający żąda złożenia wraz z ofertą następujących dokumentów:

- 3.1. oświadczenia o braku podstaw do wykluczenia (zalecana treść - załącznik nr 2 do SIWZ),
- 3.2. aktualnego odpisu z właściwego rejestru lub z centralnej ewidencji i informacji o działalności gospodarczej, jeżeli odrębne przepisy wymagają wpisu do rejestru lub ewidencji, w celu wykazania braku podstaw do wykluczenia w oparciu o art. 24 ust. 1 pkt 2 ustawy, wystawionego nie wcześniej niż 6 miesięcy przed upływem terminu składania wniosków o dopuszczenie do udziału w postępowaniu o udzielenie zamówienia albo składania ofert;
- 3.3. aktualnego zaświadczenia właściwego naczelnika urzędu skarbowego potwierdzającego, że wykonawca nie zalega z opłacaniem podatków, lub zaświadczenia, że uzyskał przewidziane prawem zwolnienie, odroczenie lub rozłożenie na raty zaległych płatności lub wstrzymanie w całości wykonania decyzji właściwego organu – wystawionego nie wcześniej niż 3 miesiące przed upływem terminu składania wniosków o dopuszczenie do udziału w postępowaniu o udzielenie zamówienia albo składania ofert;
- 3.4. aktualnego zaświadczenia właściwego oddziału Zakładu Ubezpieczeń Społecznych lub Kasy Rolniczego Ubezpieczenia Społecznego potwierdzającego, że wykonawca nie zalega z opłacaniem składek na ubezpieczenia zdrowotne i społeczne lub potwierdzenia, że uzyskał przewidziane prawem zwolnienie, odroczenie lub rozłożenie na raty zaległych płatności lub wstrzymanie w całości wykonania decyzji właściwego organu – wystawionego nie wcześniej niż 3 miesiące przed upływem terminu składania wniosków o dopuszczenie do udziału w postępowaniu o udzielenie zamówienia albo składania ofert;
- 3.5. aktualnej informacji z Krajowego Rejestru Karnego w zakresie określonym w art. 24 ust. 1 pkt 4–8 ustawy, wystawionej nie wcześniej niż 6 miesięcy przed upływem terminu składania wniosków o dopuszczenie do udziału w postępowaniu o udzielenie zamówienia albo składania ofert;

- 3.6. aktualnej informacji z Krajowego Rejestru Karnego w zakresie określonym w art. 24 ust. 1 pkt 9 ustawy, wystawionej nie wcześniej niż 6 miesięcy przed upływem terminu składania wniosków o dopuszczenie do udziału w postępowaniu o udzielenie zamówienia albo składania ofert;
- 3.7. aktualnej informacji z Krajowego Rejestru Karnego w zakresie określonym w art. 24 ust. 1 pkt 10 i 11 ustawy, wystawionej nie wcześniej niż 6 miesięcy przed upływem terminu składania wniosków o dopuszczenie do udziału w postępowaniu o udzielenie zamówienia albo składania ofert.
- 3.8. listy podmiotów należących do tej samej grupy kapitałowej albo informację o tym, że nie należy do grupy kapitałowej.

Jeżeli wykonawca, wykazując spełnianie warunków, o których mowa w art. 22 ust. 1 ustawy, polega na zasobach innych podmiotów na zasadach określonych w art. 26 ust. 2b ustawy, a podmioty te będą brały udział w realizacji części zamówienia, Zamawiający żąda od Wykonawcy przedstawienia w odniesieniu do tych podmiotów dokumentów wymienionych w ust. Rozdziale VII ust. 3 SIWZ, z wyłączeniem dokumentu określonego w pkt. 3.8.

4. Ponadto Wykonawca musi złożyć:

- 4.1. Aktualne zaświadczenie wystawione przez Instytut Technologii Bezpieczeństwa „MORATEX” potwierdzające, iż oferowany przedmiot zamówienia spełnia parametry jakościowe, techniczne i użytkowe zgodnie z wymaganiami Zamawiającego zawartymi w Specyfikacji Technicznej – ST-3/KGP/2008. Warunki uzyskania wymaganego zaświadczenia określa procedura Instytutu Technologii Bezpieczeństwa „MORATEX”, którą Instytut udostępni na żądanie.
- 4.2. Wypełniony Formularz ofertowy (zalecaną treść formularza zawiera załącznik nr 1 do SIWZ)

5. Wykonawca mający siedzibę lub miejsce zamieszkania poza terytorium Rzeczypospolitej Polskiej:

- 5.1. zamiast dokumentów wymienionych w pkt. 3.2, 3.3, 3.4, 3.6 składa dokument lub dokumenty wystawione w kraju, w którym ma siedzibę lub miejsce zamieszkania, potwierdzające odpowiednio, że:
- nie otwarto jego likwidacji ani nie ogłoszono upadłości - wystawione nie wcześniej niż 6 miesięcy przed upływem terminu składania ofert,
 - nie zalega z uiszczaniem podatków, opłat, składek na ubezpieczenie społeczne i zdrowotne albo że uzyskał przewidziane prawem zwolnienie, odroczenie lub rozłożenie na raty zaległych płatności lub wstrzymanie w całości wykonania decyzji właściwego organu - wystawione nie wcześniej niż 3 miesiące przed upływem terminu składania ofert,
 - nie orzeczono wobec niego zakazu ubiegania się o zamówienie - wystawione nie wcześniej niż 6 miesięcy przed upływem terminu składania ofert.

5.2. zamiast dokumentu wymienionego w pkt 3.5 i 3.7 składa zaświadczenie właściwego organu sądowego lub administracyjnego kraju pochodzenia albo zamieszkania osoby, której dokumenty dotyczą, w zakresie określonym w art. 24 ust. 1 pkt 4 – 8, 10 i 11 ustawy Pzp - wystawione nie wcześniej niż 6 miesięcy przed upływem terminu składania ofert.

Jeżeli w kraju miejsca zamieszkania osoby lub w kraju, w którym wykonawca ma siedzibę lub miejsce zamieszkania, nie wydaje się dokumentów, o których mowa w ust. 1, zastępuje się je dokumentem zawierającym oświadczenie, w którym określa się także osoby uprawnione do reprezentacji wykonawcy, złożone przed właściwym organem sądowym, administracyjnym albo organem samorządu zawodowego lub gospodarczego odpowiednio kraju miejsca zamieszkania osoby lub kraju, w którym wykonawca ma siedzibę lub miejsce zamieszkania, lub przed notariuszem.

Jeżeli, w przypadku wykonawcy mającego siedzibę na terytorium Rzeczypospolitej Polskiej, osoby, o których mowa w art. 24 ust. 1 pkt 5-8, 10 i 11 ustawy, mają miejsce zamieszkania poza terytorium Rzeczypospolitej Polskiej, wykonawca składa w odniesieniu do nich zaświadczenie właściwego organu sądowego albo administracyjnego miejsca zamieszkania, dotyczące niekaralności tych osób w zakresie określonym w art. 24 ust. 1 pkt 5-8, 10 i 11 ustawy, wystawione nie wcześniej niż 6 miesięcy przed upływem terminu składania wniosków o dopuszczenie do udziału w postępowaniu o udzielenie zamówienia albo składania ofert, z tym że w przypadku gdy w miejscu zamieszkania tych osób nie wydaje się takich zaświadczeń - zastępuje się je dokumentem zawierającym oświadczenie złożone przed właściwym organem sądowym, administracyjnym albo organem samorządu zawodowego lub gospodarczego miejsca zamieszkania tych osób lub przed notariuszem.

6. Wymagana forma składanych dokumentów:

- 6.1. dokumenty należy przedstawić w formie oryginałów albo kopii poświadczonych przez Wykonawcę za zgodność z oryginałem,
- 6.2. wszelkie czynności Wykonawcy związane ze złożeniem wymaganych dokumentów (w tym m.in.: składanie oświadczeń woli w imieniu Wykonawcy, poświadczanie kserokopii dokumentów za zgodność z oryginałem) muszą być dokonywane przez upoważnionych przedstawicieli Wykonawcy,
- 6.3. w przypadku dokonywania czynności związanych ze złożeniem wymaganych dokumentów przez osobę(y) nie wymienioną(e) w dokumencie rejestracyjnym (ewidencyjnym) Wykonawcy do oferty należy dołączyć stosowne pełnomocnictwo w formie oryginału lub kopii poświadczonej notarialnie za zgodność z oryginałem,
- 6.4. poświadczenie za zgodność z oryginałem winno być sporządzone w sposób umożliwiający identyfikację podpisu,
- 6.5. dokumenty sporządzone w języku obcym należy złożyć wraz z ich tłumaczeniem na język polski.

W przypadku nie spełnienia warunków określonych w rozdziale VI Wykonawca zostanie wykluczony z postępowania, a jego oferta zostanie odrzucona zgodnie z art. 89 ust. 1 pkt. 5 ustawy Pzp. O wykluczeniu z postępowania Wykonawca zostanie powiadomiony zgodnie z art. 24 ust. 3 ustawy Pzp.

VIII. OSOBY UPRAWNIONE DO POROZUMIEWANIA SIĘ Z WYKONAWCAMI ORAZ INFORMACJE O SPOSOBIE POROZUMIEWANIA SIĘ ZAMAWIAJĄCEGO Z WYKONAWCAMI I PRZEKAZYWANIA OŚWIADCZEŃ ORAZ DOKUMENTÓW:

1. Osobą uprawnioną przez Zamawiającego do porozumiewania się z Wykonawcami jest Monika Rykaczewska - Wydział Zamówień Publicznych BF KGP, tel. (022) 60 119 81.
2. Zamawiający urzęduje w dniach od poniedziałku do piątku w godz. od 8.15 do 16.15 (z wyłączeniem dni ustawowo wolnych od pracy).
3. Wszelkie oświadczenia, wnioski, zawiadomienia oraz informacje Zamawiający oraz Wykonawcy przekazywać będą w formie pisemnej lub faksem z zachowaniem zasad określonych w ustawie Pzp. Zamawiający wymaga, aby wszelkie pisma związane z postępowaniem były kierowane na adres do korespondencji określony w rozdziale II niniejszej SIWZ.
4. Korespondencja przesyłana za pomocą faksu po godzinach urzędowania (tj., która wpłynie do Zamawiającego po godzinie 16:15) zostanie zarejestrowana w następnym dniu pracy Zamawiającego.
5. Wykonawca może zwrócić się do Zamawiającego o wyjaśnienie treści specyfikacji istotnych warunków zamówienia. Zamawiający niezwłocznie udzieli wyjaśnień, jednak nie później niż na 6 dni przed upływem terminu składania ofert, pod warunkiem, że wniosek o wyjaśnienie treści specyfikacji istotnych warunków zamówienia wpłynął do Zamawiającego nie później niż do końca dnia, w którym upływa połowa wyznaczonego terminu składania ofert. Jeżeli wniosek o wyjaśnienie treści specyfikacji istotnych warunków zamówienia wpłynął po upływie terminu składania wniosku, o którym mowa powyżej lub dotyczy udzielonych wyjaśnień, Zamawiający może udzielić wyjaśnień albo pozostawić wniosek bez rozpoznania. Przedłużenie terminu składania ofert nie wpływa na bieg terminu składania wniosku o udzielenie wyjaśnień treści SIWZ.

IX. WYMAGANIA DOTYCZĄCE WADIUM:

1. Przystępując do przetargu, Wykonawca zobowiązany jest wnieść wadium, zaznaczając cel wpłaty, w wysokości:
74.000, 00 zł. (słownie: siedemdziesiąt cztery tysiące złotych)
2. Forma wnoszenia wadium.
Wadium może być wniesione w jednej lub kilku następujących formach, w:
 - pieniądzu,
 - poręczeniach bankowych lub poręczeniach spółdzielczej kasy oszczędnościowo-kredytowej, z tym, że poręczenie kasy jest zawsze poręczeniem pieniężnym,

- gwarancjach bankowych,
 - gwarancjach ubezpieczeniowych,
 - poręczeniach udzielanych przez podmioty, o których mowa w art. 6 b ust. 5 pkt 2 ustawy z dnia 9 listopada 2000 r. o utworzeniu Polskiej Agencji Rozwoju Przedsiębiorczości (Dz. U. Nr 109, poz. 1158 z późn. zm.).
3. Wadium wnoszone w pieniądzu Wykonawca wpłaca przelewem na podany niżej rachunek bankowy Zamawiającego (kserokopię dokumentu potwierdzającego dokonanie powyższej operacji Wykonawca winien dołączyć do oferty):

<p>Komenda Główna Policji Narodowy Bank Polski O/O Warszawa 07 1010 1010 0071 2613 9120 0000 z dopiskiem nr sprawy 61/Ckt/13/MR</p>

4. Wadium wnosi się przed upływem terminu składania ofert, tj. wadium musi być złożone lub wpłynąć na rachunek Zamawiającego przed upływem terminu składania ofert i musi obejmować cały okres związania ofertą.
5. Wadium wniesione w jednej z form określonych w pkt 2 (z wyłączeniem formy pieniężnej), należy złożyć w formie oryginału w Biurze Finansów KGP przy ul. Domaniewskiej 36/38 w Warszawie pok. 523 (w dniach od poniedziałku do piątku, w godz. 9.00-15.00).

Nie należy załączać oryginału dokumentu wadialnego do oferty.

6. Dokumenty, o których mowa w pkt 5, muszą być podpisane przez przedstawiciela Gwaranta. Podpis winien być sporządzony w sposób umożliwiający jego identyfikację, np. złożony wraz z imienną pieczętką lub czytelny (z podaniem imienia i nazwiska). Z treści gwarancji winno wynikać bezwarunkowe zobowiązanie Gwaranta do wypłaty Zamawiającemu pełnej kwoty wadium w okolicznościach określonych w art. 46 ust. 4a oraz art. 46 ust. 5 ustawy Prawo zamówień publicznych na każde pisemne żądanie zgłoszone przez Zamawiającego w terminie związania ofertą.
7. Wykonawca, który nie zabezpieczy złożonej oferty wadium w wymaganej formie zostanie wykluczony z postępowania na podstawie art. 24 ust. 2 pkt 2 ustawy Pzp, a jego oferta zostanie uznana za odrzuconą (art. 24 ust. 4 ustawy Pzp).
8. Zamawiający dokona zwrotu wadium lub zatrzyma wadium na zasadach określonych w ustawie Pzp.
9. Zamawiający zatrzymuje wadium wraz z odsetkami, jeżeli wykonawca w odpowiedzi na wezwanie, o którym mowa w art. 26 ust. 3 nie złożył dokumentów lub oświadczeń, o których mowa w art. 25 ust. 1, lub pełnomocnictw, chyba że udowodni, że wynika to z przyczyn niezależnych po jego stronie.

X. TERMIN ZWIĄZANIA OFERTĄ:

Termin związania ofertą wynosi 60 dni. Bieg terminu rozpoczyna się wraz z upływem terminu składania ofert.

XI. OPIS SPOSOBU PRZYGOTOWANIA OFERTY:

1. Wykonawcy przedstawią ofertę zgodnie z wymaganiami określonymi w niniejszej SIWZ poprzez wypełnienie i podpisanie formularza ofertowego (zalecaną treść formularza stanowi załącznik nr 1 do SIWZ).
2. Wykonawca ma prawo złożyć tylko jedną ofertę we własnym imieniu lub w imieniu innego Wykonawcy (ów).
3. Oferta wraz ze wszystkimi załącznikami - pod rygorem jej odrzucenia - musi być sporządzona w języku polskim (zgodnie z art. 9 ust. 2 ustawy Pzp). Oferta musi być podpisana przez osobę(y) upoważnioną(e) do reprezentowania Wykonawcy wobec osób trzecich.
4. Zgodnie z art. 23 ustawy Pzp Wykonawcy mogą wspólnie ubiegać się o udzielenie zamówienia (np. w formie konsorcjum) pod warunkiem, że ustanowią oni pełnomocnika określając zgodnie z art. 23 ust. 2 zakres jego uprawnień wobec Zamawiającego, a złożona przez nich oferta spełniać będzie następujące wymagania:
 - oferta Wykonawców wspólnie ubiegających się o zamówienie musi być podpisana w taki sposób, aby prawnie zobowiązywała wszystkich Wykonawców wspólnie ubiegających się o udzielenie zamówienia,
 - każdy z Wykonawców wspólnie ubiegających się o udzielenie zamówienia, musi oddzielnie udokumentować fakt, że nie podlega wykluczeniu z postępowania na podstawie art. 24 ustawy Pzp poprzez złożenie dokumentów określonych w rozdziale VII pkt 2.
 - w odniesieniu do wymogów określonych w art. 22 ust.1 ustawy Pzp Zamawiający będzie brał pod uwagę łączne uprawnienia Wykonawców do wykonywania czynności/działalności wchodzących w zakres zamówienia, ich łączny potencjał techniczny, kadrowy, kwalifikacje, wiedzę i doświadczenie, a także ich łączną sytuację ekonomiczną i finansową, które zostaną potwierdzone poprzez złożenie dokumentów wymienionych w rozdz. VII pkt. 1.
 - wszelka korespondencja dokonywana będzie wyłącznie z pełnomocnikiem, wypełniając formularz ofertowy, jak również inne dokumenty powołujące się na Wykonawcę, w miejscu „nazwa i adres Wykonawcy” należy wpisać dane dotyczące pełnomocnika.
 - z treści formularza ofertowego powinno wynikać, że oferta składana jest w imieniu Wykonawców wspólnie ubiegających się o udzielenie zamówienia,
 - w miejsce „pełna nazwa Wykonawcy, adres,...” należy wpisać nazwy Wykonawców i dane umożliwiające ich identyfikację.
5. Oferta i załączniki do oferty (oświadczenia Wykonawcy, zaświadczenia z organów administracji publicznej oraz inne dokumenty) muszą być podpisane przez upoważnionych przedstawicieli Wykonawcy (w sposób zgodny z opisanym w rozdziale VII niniejszej SIWZ - Forma składanych dokumentów).

6. Zamawiający zaleca, by każda strona oferty (wraz z załącznikami do oferty) była ponumerowana kolejnymi numerami, a oferta wraz z załącznikami była zestawiona w sposób uniemożliwiający jej samoistną dekompletację oraz uniemożliwiający zmianę jej zawartości bez widocznych śladów naruszenia.
7. Wszelkie poprawki lub zmiany w treści oferty (w tym w załącznikach do oferty) muszą być parafowane (lub podpisane) własnoręcznie przez osobę(y) upoważnioną(e). Parafka (podpis) winna być naniesiona w sposób umożliwiający identyfikację podpisu (np. wraz z imienną pieczętką osoby sporządzającej parafkę).
8. Zamawiający informuje, iż zgodnie z art. 96 ust. 3 ustawy Pzp protokół postępowania jest jawny, z zastrzeżeniem art. 8 ust. 3 ustawy Pzp.
9. Wykonawcy ponoszą wszelkie koszty związane z przygotowaniem i złożeniem oferty. Wykonawcy zobowiązują się nie podnosić jakichkolwiek roszczeń z tego tytułu względem Zamawiającego.
10. Zgodnie z art. 8 ust. 3 ustawy Pzp, Wykonawca ma prawo zastrzec informacje stanowiące tajemnicę przedsiębiorstwa w rozumieniu przepisów ustawy o zwalczaniu nieuczciwej konkurencji. Zastrzeżenie musi zostać dokonane nie później niż w terminie składania ofert. Informacje zawarte w ofercie, stanowiące tajemnicę przedsiębiorstwa, w rozumieniu przepisów o zwalczaniu nieuczciwej konkurencji, należy oznaczyć klauzulą: „Dokument stanowi tajemnicę przedsiębiorstwa w rozumieniu Ustawy o zwalczaniu nieuczciwej konkurencji” i wydzielić w formie załącznika. Zamawiający nie ujawnia informacji stanowiących „tajemnicę przedsiębiorstwa”, a Wykonawca nie może zastrzec informacji, o których mowa w art. 86 ust. 4 ustawy Pzp.

XII. MIEJSCE ORAZ TERMIN SKŁADANIA I OTWARCIA OFERT:

1. Miejsce i termin składania ofert:

- 1) Ofertę wraz ze wszystkimi wymaganymi oświadczeniami i dokumentami, należy umieścić w zamkniętej kopercie, zabezpieczonej w sposób gwarantujący zachowanie poufności jej treści oraz zabezpieczającej jej nienaruszalność do terminu otwarcia ofert.
- 2) Koperta powinna być zaadresowana w następujący sposób:

<p>Komenda Główna Policji, Biuro Finansów ul. Domaniewska 36/38 02-672 Warszawa</p> <p>Przetarg nr 61/Ckt/13/MR</p> <p>Produkcja i dostawa spodni służbowych letnich do trzewików</p> <p>Nie otwierać przed dniem2013 r.</p>
--

- 3) Koperta poza oznakowaniem jak wyżej powinna być opatrzona dokładną nazwą i adresem Wykonawcy.
- 4) Ofertę należy złożyć do dnia ...⁰⁷...⁰⁶...2013 r. do godz. 09:30 w Biurze Finansów KGP, 02-672 Warszawa, ul. Domaniewska 36/38, pokój 531A, tel. 0-22-601 32 04, w godz. 8.30 – 15.30 (od poniedziałku do piątku z wyłączeniem dni ustawowo wolnych od pracy).

- 5) Konsekwencje złożenia oferty niezgodnie z ww. opisem (np. potraktowanie oferty jako zwykłej korespondencji i nie dostarczenie jej na miejsce składania ofert w terminie określonym w SIWZ) ponosi Wykonawca.
- 6) Oferta złożona po terminie zostanie zwrócona Wykonawcy po upływie terminu przewidzianego na wniesienie odwołanie.

2. Miejsce i tryb otwarcia ofert+

Publiczna sesja otwarcia ofert odbędzie się w siedzibie Zamawiającego w Warszawie przy ul. Domaniewskiej 36/38, w dniu ~~07.06~~ 2013 r. o godz. 10:00.

3. Modyfikacja i wycofanie oferty:

- 1) Wykonawca może wprowadzić zmianę do treści złożonej oferty pod warunkiem, że Zamawiający otrzyma pisemne powiadomienie o wprowadzeniu zmiany przed terminem składania ofert. Zmiana do oferty musi być dokonana według zasad obowiązujących przy składaniu oferty, tj. musi być złożona w zamkniętej kopercie odpowiednio oznakowanej z dopiskiem „ZMIANA”.
- 2) Koperty oznakowane dopiskiem „ZMIANA” zostaną otwarte przy otwieraniu oferty Wykonawcy, który wprowadził zmiany. Po stwierdzeniu poprawności procedury dokonania zmiany zawartość koperty zostanie dołączona do oferty.
- 3) Wykonawca ma prawo wycofać ofertę pod warunkiem, że Zamawiający otrzyma pisemne powiadomienie (oświadczenie) o wycofaniu oferty przed terminem składania ofert. Wycofanie oferty z postępowania nastąpi poprzez złożenie pisemnego powiadomienia (oświadczenia) w kopercie opatrzonej napisem „WYCOFANIE” - według takich samych zasad, jakie obowiązują przy wprowadzaniu zmian do oferty.

UWAGA:

Do składanego oświadczenia (zmiana lub wycofanie oferty) należy dołączyć stosowny dokument potwierdzający prawo osoby podpisującej oświadczenie do występowania w imieniu Wykonawcy.

XIII. OPIS SPOSOBU OBLICZENIA CENY OFERTOWEJ ORAZ INFORMACJA O WALUCIE, W JAKIEJ BĘDĄ PROWADZONE ROZLICZENIA MIĘDZY ZAMAWIAJĄCYM A WYKONAWCĄ:

1. Przez łączną cenę oferty brutto należy rozumieć cenę w rozumieniu art. 3 ust. 1 pkt 1 ustawy z dnia 5 lipca 2001 r. o cenach (Dz. U. Nr 97, poz. 1050 z późn. zm.).
2. Wartość oferty brutto (podana w Formularzu ofertowym, musi obejmować wszelkie koszty ponoszone przez Wykonawcę, a związane z wykonaniem przedmiotu zamówienia). Wartość oferty brutto obejmuje wszelkie koszty związane z realizacją umowy, w tym opłaty związane z badaniami na potrzeby oceny zgodności wyrobów oraz inne opłaty i podatki, opłaty celne, koszty opakowania oraz ewentualne upusty i rabaty, a także koszty dostarczenia (transportu) przedmiotu umowy do miejsca wyznaczonego przez

Zamawiającego, określonego w dalszej części umowy.

- Jeżeli w postępowaniu zostanie złożona oferta, której wybór prowadziłby do powstania obowiązku podatkowego Zamawiającego na podstawie przepisów o podatku od towarów i usług, Zamawiający w celu oceny takiej oferty doliczy do przedstawionej w niej ceny podatek od towarów i usług, który miałby obowiązek odprowadzić zgodnie z obowiązującymi przepisami.

Rozliczenia pomiędzy Zamawiającym, a Wykonawcą dokonywane będą w złotych polskich.

XIV. OPIS KRYTERIÓW Z PODANIEM ICH ZNACZENIA I SPOSOBU OCENY OFERT:

W odniesieniu do Wykonawców, którzy spełnią warunki udziału w postępowaniu o udzielenie zamówienia publicznego Zamawiający dokona oceny ofert nieodrzuconych na podstawie kryterium – cena oferty brutto 100%.

Oceniane kryterium i jego znaczenie:

Lp.	Nazwa kryterium	Waga w %	Sposób oceny
1.	Cena oferty brutto	100	Minimalizacja

1. Sposób obliczenia punktów w odniesieniu do kryterium „cena oferty brutto”:

$C = (\text{cena ofertowa minimalna} / \text{cena ofertowa badana}) \times \text{waga kryterium}$

2. Zasady wyboru oferty i udzielenia zamówienia:

Zamawiający udzieli zamówienia Wykonawcy, którego oferta odpowiada wszystkim wymaganiom określonym w ustawie Pzp i niniejszej SIWZ oraz uzyska najwyższą liczbę punktów obliczoną według powyższego wzoru.

XV. INFORMACJE DOTYCZĄCE WYBORU NAJKORZYSTNIEJSZEJ OFERTY Z ZASTOSOWANIEM AUKCJI ELEKTRONICZNEJ:

- Zamawiający przewiduje dokonanie wyboru najkorzystniejszej oferty z zastosowaniem aukcji elektronicznej, na zasadach określonych w art. 91a-91c ustawy Pzp. Aukcja zostanie przeprowadzona na stronie www.ppp.pwpw.pl.
- Zamawiający drogą elektroniczną zaprosi do udziału w aukcji elektronicznej wszystkich Wykonawców, którzy złożyli oferty niepodlegające odrzuceniu.
- Zamawiający prześle dane dotyczące zaproszonych Wykonawców do PWPW S.A. w celu przekazania przez PWPW S.A. drogą elektroniczną bezpłatnych instrukcji obsługi systemu aukcyjnego oraz loginu i hasła dostępu do systemu aukcyjnego.
- Kryterium oceny ofert, które będzie stosowane w toku aukcji elektronicznej będzie „cena

oferty brutto”

5. Wymagania techniczne urządzeń informatycznych:

- komputer klasy PC,
- system operacyjny Windows 2000 lub wyższy,
- zegar 300Mhz, 64MB RAM, stałe łącze internetowe,
- przeglądarka Internet Explorer 5.5 bądź wyższa,
- aplet java pobrany jednorazowo przy pierwszym połączeniu ze stroną,
- wyłączona autoryzacja na serwerze proxy,
- ważny kwalifikowany certyfikat podpisu elektronicznego.

Istnieje możliwość udziału w odpłatnym szkoleniu dla Wykonawców dotyczącym obsługi systemu aukcyjnego – informacje pod numerem telefonu (22) 464 79 79. PWPW S.A udziela informacji technicznych związanych z organizacją aukcji elektronicznej pod numerem tel. (22) 464 79 79, e-mail: ppp@pwpw.pl.

XVI. INFORMACJA O FORMALNOŚCIACH, JAKIE POWINNY ZOSTAĆ DOPEŁNIONE PO WYBORZE OFERTY W CELU ZAWARCIA UMOWY W SPRAWIE ZAMÓWIENIA PUBLICZNEGO:

1. Zamawiający po dokonaniu wyboru najkorzystniejszej oferty zawiadomi pisemnie o wynikach postępowania wszystkich Wykonawców, którzy złożyli oferty.
2. Zamawiający poinformuje Wykonawcę, którego oferta została uznana za najkorzystniejszą, o terminie i miejscu zawarcia umowy.
3. W przypadku, gdy za najkorzystniejszą zostanie uznana oferta Wykonawcy prowadzącego działalność w formie spółki z ograniczoną odpowiedzialnością, a wartość złożonej przez niego oferty przekroczy dwukrotność kapitału zakładowego spółki, wówczas przed podpisaniem umowy Wykonawca ten przedłoży dokument wymagany treścią art. 230 ustawy z dnia 15 września 2000 r. – Kodeks spółek handlowych (Dz. U. z 2000 r., Nr 94, poz. 1037 z późn. zm.), chyba, że ww. dokument został złożony przez Wykonawcę w ofercie.
4. Przed podpisaniem umowy Wykonawcy wspólnie ubiegający się o udzielenie zamówienia publicznego, których oferta została uznana za najkorzystniejszą, w wypadku dołączenia do oferty pełnomocnictwa, (o którym mowa w art. 23 ust. 2 ustawy Pzp) tylko do reprezentowania ich w postępowaniu o udzielenie zamówienia publicznego, przedłożą stosowne pełnomocnictwo do podpisania umowy w sprawie zamówienia publicznego. Ponadto, przed podpisaniem umowy, Zamawiający wymagać będzie przedłożenia umowy regulującej współpracę Wykonawców występujących wspólnie.
5. W przypadku upoważnienia do podpisania umowy dla osób nie wymienionych w KRS lub nie prowadzących działalności gospodarczej, wymagane jest pełnomocnictwo potwierdzone notarialnie.

XVII. WYMAGANIA DOTYCZĄCE ZABEZPIECZENIA NALEŻYTEGO WYKONANIA UMOWY.

1. Przed podpisaniem umowy Zamawiający będzie wymagał od Wykonawcy, którego oferta

została wybrana, wniesienia zabezpieczenia należytego wykonania umowy w wysokości 10 % ceny brutto podanej w ofercie.

2. Forma wnoszenia zabezpieczenia należytego wykonania umowy.

Zabezpieczenie może być wnoszone w następujących formach:

- w pieniądzu,
- w poręczeniach bankowych lub poręczeniach spółdzielczej kasy oszczędnościowo-kredytowej, z tym że zobowiązanie kasy jest zawsze zobowiązaniem pieniężnym,
- w gwarancjach bankowych,
- w gwarancjach ubezpieczeniowych,
- w poręczeniach udzielanych przez podmioty, o których mowa w art. 6 b ust. 5 pkt 2 ustawy z dnia 9 listopada 2000 r. o utworzeniu Polskiej Agencji Rozwoju Przedsiębiorczości (Dz. U. Nr 109, poz. 1158 z późn. zm.).

3. Gwarancja musi być podpisana przez przedstawiciela Gwaranta. Podpis winien być sporządzony w sposób umożliwiający jego identyfikację, np. złożony wraz z imienną pieczętką lub czytelny (z podaniem imienia i nazwiska).
4. Szczegóły dotyczące wniesienia zabezpieczenia należytego wykonania umowy zostaną podane Wykonawcy, którego oferta została uznana za najkorzystniejszą po rozstrzygnięciu postępowania o udzielenie zamówienia publicznego wraz z zastosowaniem art. 150, ust. 3-6 ustawy Pzp.
5. Zamawiający dokona zwrotu zabezpieczenia należytego wykonania umowy w sposób określony w Istotnych postanowieniach umowy stanowiącej załącznik nr 4 do niniejszej SIWZ.
6. W przypadku wnoszenia zabezpieczenia należytego wykonania umowy w formie gwarancji, treść gwarancji podlega, przed podpisaniem umowy, zaopiniowaniu pod względem formalno-prawnym, przez radcę prawnego KGP, kontakt poprzez osobę uprawnioną przez Zamawiającego do porozumiewania się z Wykonawcami wskazaną w rozdziale VIII niniejszej SIWZ.
7. Wzór gwarancji składanej w ramach zabezpieczenia należytego wykonania umowy stanowi załącznik nr 5 do SIWZ

XVIII. STOTNE DLA STRON POSTANOWIENIA, KTÓRE ZOSTANĄ WPROWADZONE DO TREŚCI ZAWARTEJ UMOWY W SPRAWIE ZAMÓWIENIA PUBLICZNEGO:

1. Umowa na wykonanie zamówienia zostanie zawarta na warunkach określonych w Istotnych postanowieniach umowy – Załącznik nr 4 do SIWZ.
2. Strony przewidują możliwość dokonywania zmian w treści umowy w stosunku do treści oferty Wykonawcy w sytuacjach określonych w Istotnych postanowieniach umowy

XX. WYKONAWCY W TOKU POSTĘPOWANIA O UDZIELENIE ZAMÓWIENIA PUBLICZNEGO:

1. Wykonawcom przysługują środki ochrony prawnej określone w Dziale VI ustawy Pzp.
2. Odwołanie w przedmiotowym postępowaniu przysługuje wyłącznie od niezgodnej z przepisami ustawy czynności zamawiającego podjętej w postępowaniu o udzielenie

zamówienia lub zaniechania czynności, do której był zobowiązany na podstawie ustawy.

3. Odwołanie wnosi się w terminie 10 dni od dnia przesłania informacji o czynności Zamawiającego stanowiącej podstawę jego wniesienia.
4. Odwołanie wobec treści ogłoszenia o zamówieniu oraz wobec postanowień SIWZ wnosi się w terminie 10 dni od dnia publikacji ogłoszenia w Dzienniku Urzędowym Unii Europejskiej lub SIWZ na stronie internetowej.
5. Odwołanie wobec czynności innych niż określone w pkt. 3 i 4 wnosi się w terminie 10 dni od dnia, w którym powzięto lub przy zachowaniu należytej staranności można było powziąć wiadomość o okolicznościach stanowiących podstawę jego wniesienia.
6. Odwołanie wnosi się do Prezesa Krajowej Izby Odwoławczej w formie pisemnej albo elektronicznej opatrzonej bezpiecznym podpisem elektronicznym weryfikowanym za pomocą ważnego kwalifikowanego certyfikatu.

Załączniki do specyfikacji istotnych warunków zamówienia, stanowiące jej integralną część:

Załącznik nr 1 – Formularz ofertowy

Załącznik nr 2 – Oświadczenie o braku podstaw do wykluczenia

Załącznik nr 3 – Wykaz głównych dostaw

Załącznik nr 4 – Istotne postanowienia umowy

Załącznik nr 5 – Wzór gwarancji zabezpieczenia należytego wykonania umowy

(pieczęć Wykonawcy)

**FORMULARZ OFERTOWY
do przetargu 61/Ckt/13/MR**

1. Dane dotyczące Wykonawcy:

- Pełna nazwa

.....
.....

- adres, nr telefonu i faksu, e-mail

.....
.....

- nr konta bankowego, na które dokonywana będzie płatność

.....

My niżej podpisani, oświadczamy, iż w odpowiedzi na ogłoszenie o przetargu nieograniczonym pn. *Produkcja i dostawa spodni służbowych letnich do trzewików (numer postępowania 61/Ckt/13/MR)*

składam(y) niniejszą ofertę.

2. Oświadczamy, że zapoznaliśmy się z dokumentacją przetargową udostępnioną przez Zamawiającego i nie wnosimy do niej żadnych zastrzeżeń oraz, że zamówienie będzie realizowane zgodnie z wszystkimi wymaganiami Zamawiającego określonymi w Specyfikacji Istotnych Warunków Zamówienia oraz jej załącznikach, zwaną dalej SIWZ.

3. Oświadczamy, że spełniamy warunki udziału w postępowaniu określone w art. 22 ust. 1 ustawy Pzp, na potwierdzenie spełniania tych warunków do oferty załączamy dokumenty wymagane SIWZ.

4. **Oferujemy wykonanie przedmiotowego zamówienia za:**

cenę oferty brutto - zł

(słownie:.....)

.....
.....)
VAT%.

5. Potwierdzamy wykonanie przedmiotu zamówienia w terminie wskazanym w Rozdziale V SIWZ.
6. Przyjmujemy zasady płatności określone w Istotnych Postanowieniach Umowy stanowiących Załącznik nr 4 do SIWZ
7. Oświadczamy, że następujące części zamówienia zamierzam powierzyć podwykonawcy/ (om)*:
8. Oświadczamy, że polegamy na wiedzy i doświadczeniu, potencjale technicznym, osobach zdolnych do wykonania zamówienia lub zdolnościach finansowych, następujących podmiotów które będą brały udział w realizacji części zamówienia*
9. Oświadczamy, że polegamy na wiedzy i doświadczeniu, potencjale technicznym, osobach zdolnych do wykonania zamówienia lub zdolnościach finansowych, następujących podmiotów które **nie będą brały** udziału w realizacji części zamówienia*
10. Uważamy się za związanych niniejszą ofertą przez okres 60 dni od upływu terminu składania ofert.
11. W razie wybrania naszej oferty zobowiązujemy się do zawarcia umowy na warunkach zawartych w SIWZ oraz miejscu i terminie określonym przez Zamawiającego;
12. Załącznikami do niniejszego formularza stanowiącymi integralną część oferty są:
 1.
 2.
 - n)

....., dn.
(podpis i pieczęć upoważnionego przedstawiciela)

* niepotrzebne skreślić.

(pieczęć Wykonawcy)

OŚWIADCZENIE

Przystępując do udziału w postępowaniu o zamówienie publiczne na:

**pn. „Produkcja i dostawa spodni służbowych letnich do trzewików”,
numer postępowania - 61/Ckt/13/MR**

oświadczamy, że:

nie podlegamy wykluczeniu z postępowania o udzielenie zamówienia na podstawie art. 24 ustawy Prawo zamówień publicznych .

....., dn.

.....
(podpis i pieczęć upoważnionego przedstawiciela)

(pieczęć Wykonawcy)

WYKAZ GŁÓWNYCH DOSTAW

pn. „*Produkcja i dostawa spodni służbowych letnich do trzewików*”
- numer postępowania - 61/Ckt/13/MR

Lp.	Przedmiot zamówienia – opis	Data wykonania od- do (dzień, miesiąc, rok)	Wartość zamówienia	Odbiorca zamówienia
1				
2				
3				
4				
5				
6				
7				
n				

....., dn.

.....
(podpis i pieczęć upoważnionego przedstawiciela)

ISTOTNE POSTANOWIENIA UMOWY

Egz.

UMOWA NR

zawarta dnia 2013 r. w Warszawie pomiędzy:

Skarbem Państwa - Komendantem Głównym Policji z siedzibą w Warszawie ul. Puławska 148/150, zwanym w treści umowy Zamawiającym, reprezentowanym przez:

- –
- –

oraz przy kontrasygnacie:

..... – Zastępca Dyrektora Biura Finansów KGP
..... – Naczelnik Wydziału Księgowości Biura Finansów KGP

a firmą, z siedzibą w, ul. wpisaną do.....
zwaną w treści umowy Wykonawcą, reprezentowaną przez:

- –
- –

na podstawie przeprowadzonego postępowania o udzielenie zamówienia publicznego w trybie przetargu nieograniczonego nr sprawy 61/Ckt/13/MR, o następującej treści:

§ 1

PRZEDMIOT UMOWY

1. Na podstawie umowy Wykonawca sprzedaje a Zamawiający nabywa **8 000 szt. spodni służbowych letnich do trzewików** wykonanych zgodnie ze specyfikacją techniczną, stanowiącą załącznik nr 1 do niniejszej umowy oraz ofertą Wykonawcy, zwanych dalej przedmiotem umowy, które dostarczone będą do jednostek organizacyjnych Policji wymienionych w załączniku nr 3, zwanych dalej Odbiorcami.

2. Wartość netto (bez podatku VAT) przedmiotu umowy wynosi PLN (słownie złotych:).
3. Wartość brutto (wraz z podatkiem VAT) przedmiotu umowy wynosi PLN (słownie złotych:). Wartość brutto obejmuje wszystkie koszty związane z wykonaniem przedmiotu umowy, a w szczególności podatki, koszty opakowania i dostarczenia przedmiotu umowy do magazynów Odbiorców.

§ 2 OBOWIĄZKI STRON

1. W przypadku powierzenia wykonania części przedmiotu umowy podwykonawcom, Wykonawca ponosi pełną odpowiedzialność za działania podwykonawców jak za działania własne.
2. Wykonawca ma obowiązek poinformować Zamawiającego o zmianie podwykonawcy.
3. Wykonawca jest zobowiązany do wykonania przedmiotu umowy w zakładzie/ach produkcyjnym/ych wskazanym/ych w ofercie.
4. Wykonawca może wykonywać przedmiot umowy w innym/ych zakładzie/ach po poinformowaniu Zamawiającego i uzyskania jego zgody na zmianę zakładu produkcyjnego.
5. Wykonawca zobowiązany jest do pisemnego podania Zamawiającemu miejsc (nazwa, adres, dane do kontaktu: numer telefonu, e-mail, numer faxu) wykonywania przedmiotu umowy.
6. Wykonawca zobowiązuje się do zabezpieczenia przedmiotu umowy przed dostępem osób nieupoważnionych w czasie jego wykonywania, przechowywania i transportu.
7. Zamawiający jest uprawniony do kontroli u Wykonawcy przebiegu wykonania umowy, a Wykonawca zobowiązany jest zapewnić warunki do jej przeprowadzenia, w tym udostępnić do wglądu dokumentację potwierdzającą źródła pochodzenia materiałów i ich identyfikowalność z przedstawionymi wynikami badań.
8. Odbiorcy zgłaszają swoje potrzeby Wykonawcy w terminie do 10 dni roboczych od daty podpisania umowy faksem na numer za potwierdzeniem jego odbioru przez Wykonawcę.
9. W każdym zgłoszeniu potrzeb określone będą liczba oraz rozmiary przedmiotu umowy.
10. Zamawiający zastrzega sobie prawo żądania, aby do 20% ogólnej liczby przedmiotu umowy stanowiły rozmiary nietypowe. W przypadku wątpliwości dotyczących rozmiarów podanych przez Odbiorcę w zgłoszeniu potrzeb, wszystkie uzgodnienia w tym zakresie winny być potwierdzone pisemnie przez Wykonawcę i Odbiorcę.
11. Zamawiający nie będzie dokonywał przedpłat na wykonanie przedmiotu umowy.

§ 3 TERMINY DOSTAW

1. Termin realizacji umowy do **10.12. 2013 r.**
2. Dostarczenie przedmiotu umowy do Odbiorców nastąpi w dwóch częściach.
3. Dostawy przedmiotu umowy w ramach pierwszej części w liczbie **2 000** szt. spodni służbowych letnich do trzewików nastąpią do dnia **30.08.2013 r.** w maksymalnie dwóch partiach.
4. Dostawy przedmiotu umowy w ramach drugiej części w liczbie **6 000** szt. spodni służbowych letnich do trzewików nastąpią do **10.12.2013 r.** w maksymalnie dwóch partiach.
5. Termin wskazany w ust. 1 ma charakter ściśle określony i Zamawiający zastrzega sobie prawo odstąpienia od umowy w całości lub części bez wyznaczania dodatkowego terminu na zasadzie określonej w art. 492 KC w przypadku nie zrealizowania dostaw w terminie.
6. Przedmiot umowy należy dostarczyć do Odbiorcy w ciągu 14 dni od daty odbioru jakościowego.

§ 4 NADZÓR

1. Przedmiot umowy podlega ocenie zgodności na podstawie ustawy z dnia 17 listopada 2006 r. o systemie oceny zgodności wyrobów przeznaczonych na potrzeby obronności i bezpieczeństwa państwa (Dz. U. Nr 235, poz. 1700 z późn. zm.) oraz zgodnie z rozporządzeniem Ministra Spraw Wewnętrznych dnia 18 marca 2013 r. w sprawie prowadzenia oceny zgodności wyrobów przeznaczonych na potrzeby bezpieczeństwa państwa oraz wykazu tych wyrobów (Dz. U. z dnia 21 marca 2013 r. poz. 382).
2. Przedmiot umowy jest objęty nadzorem nad czynnościami związanymi z wyrobem wprowadzanym do użytku przez „organ upoważniony”, tj. Dyrektora ITB „MORATEX” z siedzibą w Łodzi przy ul. M. Skłodowskiej-Curie 3, fax. 42 636-92-26, zgodnie z § 2 *ust. 1 rozporządzenia Ministra Spraw Wewnętrznych i Administracji z dnia 29 sierpnia 2007 r. w sprawie szczegółowego sposobu sprawowania nadzoru nad czynnościami związanymi z wyrobem wprowadzanym do użytku w komórkach i jednostkach organizacyjnych podległych lub nadzorowanych przez ministra właściwego do spraw wewnętrznych* (Dz. U. Nr 170, poz. 1201).
3. Przedmiot umowy Wykonawca zgłosi do objęcia go nadzorem „organowi upoważnionemu” w formie pisemnej, nie później niż w ciągu 5 dni roboczych od daty podpisania umowy, wraz z kopią umowy i specyfikacją techniczną stanowiącej załącznik nr 1 do umowy.
4. Przedmiot umowy musi spełniać wymagania specyfikacji technicznej stanowiącej załącznik nr 1 do niniejszej umowy.
5. Parametry przedmiotu umowy określone w specyfikacji technicznej stanowiącej załącznik nr 1 do niniejszej umowy należy potwierdzić wynikami badań

- z laboratoriów akredytowanych i/lub stosownymi certyfikatami, aktualnymi dla danej partii przedmiotu umowy, zgodnie z punktem 7 specyfikacji technicznej.
6. Wykonawca jest zobowiązany do zapewnienia „organowi upoważnionemu” właściwej pomocy niezbędnej do prawidłowego sprawowania nadzoru nad wyrobem w szczególności: przekazania „organowi upoważnionemu” dokumentów oraz umożliwienia wstępu do pomieszczeń Wykonawcy i jego podwykonawców, w których wykonywane są prace wchodzące w zakres realizowanej umowy.
 7. Wykonawca zobowiązany jest do umożliwienia realizacji zadań „organowi upoważnionemu”, w szczególności wykonania wskazanych przez ten organ czynności.
 8. Wykonawca zobowiązany jest do wystawienia deklaracji zgodności w zakresie bezpieczeństwa i obronności zgodnie z ustawą z dnia 17 listopada 2006 r. *o systemie oceny zgodności wyrobów przeznaczonych na potrzeby obronności i bezpieczeństwa państwa (Dz. U. Nr 235, poz. 1700 z późn. zm.)*.
 9. Egzemplarz wzoru przedmiotu zamówienia w oparciu o który Instytut Technologii Bezpieczeństwa „MORATEX” na etapie postępowania przetargowego wystawił aktualne zaświadczenie potwierdzające, iż oferowany przedmiot zamówienia spełnia parametry jakościowe, techniczne i użytkowe zgodnie z wymaganiami Zamawiającego zawartymi w Specyfikacji Technicznej – ST-3/KGP/2008, staje się wzorem do umowy i pozostaje w dyspozycji Zamawiającego. Egzemplarza tego nie wlicza się do ogólnej liczby przedmiotu umowy określonego w § 1 umowy.
 10. W przypadku, gdy nie ma możliwości pobrania próbek (np. materiałów, wyrobów gotowych) – przy udziale „organu upoważnionego” – do przeprowadzenia badań laboratoryjnych określonych w ust. 5 w trakcie produkcji, „organ upoważniony” wskaże egzemplarze gotowych wyrobów, które zostaną poddane badaniom w laboratorium akredytowanym (w zależności od zakresu wymaganych badań – maksymalnie 20 szt.). Egzemplarzy tych nie wlicza się do ogólnej liczby przedmiotu umowy określonej w § 1 ust. 1 umowy. Koszty związane z dostarczeniem prób do badań oraz przeprowadzeniem badań ponosi Wykonawca.
 11. W przypadku niepotwierdzenia przez „organ upoważniony” zgodności wyrobu zgłoszonego przez Wykonawcę ze specyfikacją techniczną oraz niedokonania skutecznego usunięcia tych niezgodności, Zamawiający zastrzega sobie prawo do odstąpienia od umowy z winy Wykonawcy.
 12. Zamawiający w uzasadnionych przypadkach ma prawo do pobrania losowo prób gotowego przedmiotu umowy (maksymalnie 10 szt.), surowców (materiałów) lub poszczególnych elementów przedmiotu umowy do badań laboratoryjnych celem sprawdzenia wskaźników użytkowych, na które istnieją znormalizowane metody badań. Egzemplarzy tych nie wlicza się do ogólnej liczby przedmiotu umowy określonej w § 1 ust. 1 umowy. Koszty związane z ewentualnym dostarczeniem prób surowców (materiałów) i egzemplarzy przedmiotu umowy do badań oraz przeprowadzenia badań ponosi Wykonawca.

§ 5 ODBIÓR

1. Przedmiot umowy podlega odbiorowi jakościowemu dokonywanemu przez przedstawicieli Zamawiającego.
2. Dostarczany przedmiot umowy musi być fabrycznie nowy i pochodzić z bieżącej produkcji (danego roku).
3. Odbiór jakościowy nastąpi po potwierdzeniu przez „organ upoważniony” deklaracji zgodności w zakresie OiB wystawionej przez Wykonawcę.
4. Wykonawca powiadomi Zamawiającego o przygotowaniu przedmiotu umowy do odbioru jakościowego z co najmniej pięciodniowym wyprzedzeniem na numer faksu
5. Podczas odbioru jakościowego ocenie podlegać będzie jakość i estetyka wykonania przedmiotu umowy, a w szczególności takie elementy jak:
 - 1) szwy (ciągłość i równość, wykonanie bez zmarszczeń i wyciągnięć, zabezpieczenie przed pruciem),
 - 2) połączenie elementów składowych (np. bez fałd i zgrubień),
 - 3) kształt wyrobu (zniekształcenia i skrzywienia, estetyka wykonania poszczególnych elementów wyrobu).
6. Stwierdzenie w trakcie odbioru usterek, wad jakościowych skutkuje odstąpieniem od dalszego odbioru przedmiotu umowy do czasu usunięcia nieprawidłowości. Termin ponownego odbioru Wykonawca uzgodni z Zamawiającym. Wszelkie koszty związane z usunięciem nieprawidłowości przedmiotu umowy ponosi Wykonawca.
7. Odbiór jakościowy przedmiotu umowy potwierdzony zostanie protokołem odbioru jakościowego, podpisanym przez przedstawicieli Zamawiającego i Wykonawcy. Protokół ten sporządzony zostanie w 2 egzemplarzach, z których jeden otrzymuje Wykonawca, a jeden egzemplarz przeznaczony jest dla Zamawiającego.
8. Odbiór ilościowy przedmiotu umowy dokonywany będzie przez pracowników Odbiorcy w jego siedzibie, z którego sporządzony zostanie dowód przyjęcia. Do każdej dostawy Wykonawca zobowiązany jest dostarczyć kopię potwierdzonej przez „organ upoważniony” deklaracji zgodności, kopię protokołu odbioru jakościowego oraz warunki gwarancji i reklamacji.
9. Wykaz osób wyznaczonych z ramienia Odbiorców do kontaktów z Wykonawcą stanowi załącznik nr 3 do umowy.
10. O terminie dostawy Wykonawca powiadomi Odbiorcę z co najmniej trzydniowym wyprzedzeniem na numer faksu wskazany w załączniku nr 3 do umowy.
11. Wykonawca dostarczy przedmiot umowy własnym transportem do magazynu Odbiorcy, na adres wskazany przez Odbiorcę w zapotrzebowaniu rozmiarowym w dni robocze od poniedziałku do piątku w godzinach 8:00 – 15:00.
12. Dostawa nastąpi po otrzymaniu przez Zamawiającego potwierdzonej deklaracji zgodności o której mowa w § 4 ust. 8 oraz po przeprowadzeniu odbioru jakościowego przedmiotu umowy.

§ 6
WARUNKI PŁATNOŚCI

1. Zamawiający opłaci należność za realizację umowy na podstawie poprawnie wystawionych przez Wykonawcę faktur VAT, przy czym na poszczególne dostawy dla każdego Odbiorcy, Wykonawca wystawi oddzielne faktury VAT.
2. Zamawiający dopuszcza płatności częściowe po zrealizowaniu każdej partii dostawy.
3. Wykonawca wystawiając fakturę VAT, wskaże jako płatnika:
Komenda Główna Policji
02-624 Warszawa, ul. Puławska 148/150
NIP 521-31-72-762 REGON 012137497
4. Wykonawca wystawione faktury VAT prześle na adres:
Komenda Główna Policji
Wydział Koordynacji Gospodarki Kwatermistrzowskiej BLP KGP
02-672 Warszawa, ul. Domaniewska 36/38
5. Podstawą opłacenia faktur za wykonanie przedmiotu umowy będzie poprawnie wystawiony dowód przyjęcia, o którym mowa w § 5 ust. 8.
6. Zamawiający opłaci należną do zapłaty kwotę przelewem na konto Wykonawcy, w terminie 30 dni od daty otrzymania prawidłowo wystawionej faktury VAT oraz dowodu przyjęcia.
7. Za datę zapłaty przyjmuje się datę obciążenia przez bank rachunku Zamawiającego.
8. Wykonawca jest zobowiązany przed rozpoczęciem produkcji przedłożyć Zamawiającemu informację o cenach jednostkowych (cena jednostkowa netto, cena jednostkowa brutto) po których będzie wystawiał faktury.
9. Łączna wartość i liczba przedmiotu umowy w ramach zrealizowanych dostaw częściowych nie może przekroczyć ogólnej liczby i wartości określonych w § 1 niniejszej umowy.

§ 7
GWARANCJA I WARUNKI REKLAMACJI

Warunki gwarancji i reklamacji określone są w Specyfikacji Technicznej – ST–3/KGP/2008, stanowiącej załącznik nr 1 do niniejszej umowy.

§ 8
KARY UMOWNE

1. Wykonawca zobowiązuje się zapłacić Zamawiającemu następujące kary umowne:
 - 1) 10 % wartości brutto niedostarczonego przedmiotu umowy w razie odstąpienia w całości lub części od umowy z powodu okoliczności, za które odpowiada Wykonawca,

- 2) 0,2 % wartości brutto niedostarczonego przedmiotu umowy w terminach, o których mowa w § 3 ust.1-4, za każdy rozpoczęty dzień opóźnienia.
2. Zamawiający może egzekwować kary umowne za nieterminową realizację przedmiotu umowy przy opłacaniu faktur.
3. Zapłata kary umownej, określonej w ust. 1 pkt. 2 nie zwalnia Wykonawcy od wykonania przedmiotu umowy.
4. Niezależnie od kar umownych określonych w ust. 1 Zamawiającemu przysługuje prawo dochodzenia odszkodowań na zasadach ogólnych prawa cywilnego, jeżeli poniesiona szkoda przekroczy wysokość zastrzeżonych kar umownych.

§ 9 CESJA WIERZYTELNOŚCI

Wykonawca nie może dokonać cesji wierzytelności wynikających z niniejszej umowy na rzecz osób trzecich z wyjątkiem banku kredytującego w zakresie niniejszej umowy.

§ 10 ZABEZPIECZENIE

1. Wykonawca wniósł zabezpieczenie należytego wykonania umowy w wysokości 10% kwoty brutto określonej w § 1 ust. 3, tj. zł (słownie złotych:) w formie zgodnej z art. 148 ust. 1 z dnia 29 stycznia 2004 r. Prawo zamówień publicznych (Dz.U. z 2010 r. Nr 113, poz. 759).
2. Zabezpieczenie należytego wykonania umowy służyć będzie do pokrycia roszczeń z tytułu niewykonania lub nienależytego wykonania umowy.
3. Zabezpieczenie należytego wykonania umowy zostanie zwrócone w następujących terminach:
 - a) 70% zabezpieczenia należytego wykonania umowy, tj. kwotę zł, gwarantującą zgodne z umową wykonanie przedmiotu zamówienia, w terminie 30 dni od dnia wykonania zamówienia i uznania przez Zamawiającego za należyte wykonane,
 - b) 30% zabezpieczenia należytego wykonania umowy, tj. kwotę zł, w terminie nie później niż w 15 dniu po upływie okresu rękojmi za wady.

§ 11 ZMIANA TREŚCI UMOWY

1. W razie zaistnienia istotnej zmiany okoliczności powodującej, że wykonanie umowy nie leży w interesie publicznym, czego nie można było przewidzieć w chwili zawarcia umowy, Zamawiający może odstąpić od umowy w terminie 30 dni od powzięcia wiadomości o tych okolicznościach.
2. Strony przewidują możliwość dokonywania zmian w treści umowy w stosunku do treści oferty Wykonawcy, w sytuacji gdy:

- 1) powstała możliwość zastosowania nowszych i korzystniejszych dla Zamawiającego rozwiązań technologicznych lub technicznych, niż istniejące w chwili podpisania umowy,
 - 2) realizacja przedmiotu umowy wymaga uzyskania stosownych dokumentów z urzędów administracji państwowej, a z przyczyn niezależnych od Wykonawcy niemożliwe było uzyskanie tych dokumentów w terminach przewidzianych w przepisach prawa,
 - 3) niezbędna jest zmiana sposobu wykonania zobowiązania, o ile zmiana taka jest korzystna dla Zamawiającego oraz konieczna w celu prawidłowego wykonania przedmiotu umowy.
3. Wszelkie zmiany lub uzupełnienia niniejszej umowy wymagają formy pisemnej pod rygorem nieważności.

§ 12 INNE POSTANOWIENIA

1. W sprawach nieuregulowanych umową zastosowanie mają obowiązujące przepisy prawa, w tym w szczególności przepisy Kodeksu cywilnego oraz ustawy Prawo zamówień publicznych.
2. Sądem właściwym dla spraw niniejszej umowy jest sąd właściwy dla siedziby Zamawiającego.
3. Umowę sporządzono w trzech egzemplarzach, z których dwa egzemplarze otrzymuje Zamawiający, a jeden egzemplarz otrzymuje Wykonawca.
4. Integralną część umowy stanowią załączniki:
 - załącznik 1 – Specyfikacja Techniczna – ST-3/KGP/2008
 - załącznik 2 – Wykaz jednostek Policji wraz z zapotrzebowaniem,
 - załącznik 3 – Wykaz adresów Odbiorców.

ZAMAWIAJĄCY

WYKONAWCA

Specyfikacja Techniczna – ST-3/KGP/2008

**Wykaz jednostek Policji wraz z zapotrzebowaniem
na spodnie służbowe letnie do trzewików**

1. KGP w Warszawie	- I partia - szt., II partia - szt.
2. KWP w Białymstoku	- I partia - szt., II partia - szt.
3. KWP w Bydgoszczy	- I partia - szt., II partia - szt.
4. KWP w Gdańsku	- I partia - szt., II partia - szt.
5. KWP w Gorzowie Wlkp.	- I partia - szt., II partia - szt.
6. KWP w Katowicach	- I partia - szt., II partia - szt.
7. KWP w Kielcach	- I partia - szt., II partia - szt.
8. KWP w Krakowie	- I partia - szt., II partia - szt.
9. KWP w Lublinie	- I partia - szt., II partia - szt.
10. KWP w Łodzi	- I partia - szt., II partia - szt.
11. KWP w Olsztynie	- I partia - szt., II partia - szt.
12. KWP w Opolu	- I partia - szt., II partia - szt.
13. KWP w Poznaniu	- I partia - szt., II partia - szt.
14. KWP w Radomiu	- I partia - szt., II partia - szt.
15. KWP w Rzeszowie	- I partia - szt., II partia - szt.
16. KWP w Szczecinie	- I partia - szt., II partia - szt.
17. KWP we Wrocławiu	- I partia - szt., II partia - szt.
18. KSP w Warszawie	- I partia - szt., II partia - szt.
19. SP w Katowicach	- I partia - szt., II partia - szt.
20. SP w Pile	- I partia - szt., II partia - szt.
21. SP w Słupsku	- I partia - szt., II partia - szt.
22. CSP w Legionowie	- I partia - szt., II partia - szt.
23. WSPol w Szczytnie	- I partia - szt., II partia - szt.

OPIS PRZEDMIOTU ZAMÓWIENIA

KOMENDA GŁÓWNA POLICJI
02-542 Warszawa, ul. Domaniewska 36/38



**Komenda
Główna
Policji**

SPECYFIKACJA TECHNICZNA

Identyfikator specyfikacji technicznej

ST – 3/KGP/2008

SPODNIE SŁUŻBOWE LETNIE DO TRZEWIKÓW

SPIS TREŚCI

	Strona
1. Charakterystyka wyrobu	3
2. Dokumenty odniesienia	3
3. Przeznaczenie dokumentu	4
4. Zakres stosowania dokumentu	5
5. Wymagania standardowe	5
5.1. Wymagania techniczne	5
5.1.1. Charakterystyka wyrobu	5
5.1.2. Charakterystyki oraz wymagania techniczne podstawowych materiałów i dodatków	10
5.1.3. Wymagania konstrukcyjne	12
5.1.4 Wymiarowanie	13
5.1.5. Wymagania odnośnie oznaczania i znakowania	21
5.1.6. Pakowanie, przechowywanie i transport	22
5.2. Wymagania jakościowe	22
5.2.1. Parametry podstawowych materiałów i dodatków	22
5.2.2. Parametry i cechy wyrobu gotowego	22
5.2.3. Odbiór jakościowy	23
5.3. Wymagania dotyczące bezpieczeństwa użytkowania	23
6. Gwarancja Wykonawcy	24
7. Wymagane dokumenty potwierdzające spełnienie wymagań specyfikacji technicznej	24
8. Nadzorowanie dokumentu	25
9. Arkusz ewidencji wprowadzonych zmian	26

1. Charakterystyka wyrobu

Spodnie służbowe letnie do trzewików koloru ciemnognatowego stanowiące indywidualne wyposażenie funkcjonariuszy Policji, powinny być wykonane z tkaniny bawełniano-poliestrowej w różnych rozmiarach dostosowanych do wzrostu i obwodu pasa. Przeznaczone są one do noszenia z kurtką służbową lub bez niej, w ramach umundurowania służbowego.

2. Dokumenty odniesienia

Polskie normy

- PN-EN ISO 2286-2:1999 Płaskie wyroby tekstylne powleczone gumą lub tworzywami sztucznymi -- Wyznaczanie właściwości zwoju -- Metody wyznaczania całkowitej masy powierzchniowej, masy powierzchniowej powleczenia i masy powierzchniowej podłoża.
- PN-ISO 3801:1993 Tekstylna -- Tkaniny -- Wyznaczanie masy liniowej i powierzchniowej.
- PN-EN ISO 1421:2001 Płaskie wyroby tekstylne powleczone gumą lub tworzywami sztucznymi -- Wyznaczanie wytrzymałości na rozciąganie i wydłużenia przy zerwaniu.
- PN-EN ISO 4674-1:2005 Płaskie wyroby tekstylne powleczone gumą lub tworzywami sztucznymi -- Wyznaczanie odporności na rozdzieranie -- Część 1: Metody rozdzierania ze stałą prędkością.
- PN-EN ISO 13934-1:2002 Tekstylna -- Właściwości płaskich wyrobów przy rozciąganiu -- Część 1: Wyznaczanie maksymalnej siły i wydłużenia względnego przy maksymalnej sile metodą paska.
- PN-EN ISO 13937-2:2002 Tekstylna -- Metody badania rozdzierania płaskich wyrobów -- Część 2: Wyznaczanie siły rozdzierania próbek roboczych w kształcie spodni (metoda pojedynczego rozdzierania).
- PN-EN ISO 5077:2011 Tekstylna -- Wyznaczanie zmiany wymiarów po praniu i suszeniu.
- PN-EN ISO 6330:2002/A1:2011 Tekstylna -- Metody prania domowego i suszenia stosowane do badania płaskiego wyrobu włókienniczego.
- PN-EN ISO 9237:1998 Tekstylna -- Wyznaczanie przepuszczalności powietrza wyrobów włókienniczych.
- PN-EN 24920:1997 (PN ISO 4920:1997) Tekstylna -- Wyznaczanie odporności wyrobów na zwilżanie powierzchniowe (spray test).
- PN-EN 20811:1997 (PN ISO 811:1997) Tekstylna -- Wyznaczanie wodoszczelności -- Metoda ciśnienia hydrostatycznego.
- PN-EN ISO 3175-2:2010 Tekstylna -- Profesjonalna konserwacja, czyszczenie chemiczne i czyszczenie wodne płaskich wyrobów włókienniczych i wyrobów odzieżowych -- Część 2: Procedura badania jakości w przypadku czyszczenia i wykańczania z zastosowaniem tetrachloroetyleny.
- PN-EN 31092:1998/Am1:2004 Tekstylna -- Wyznaczanie właściwości fizjologicznych -- Pomiar oporu cieplnego i oporu pary wodnej w warunkach stanu ustalonego (metoda pocącej się zaizolowanej cieplnie płyty).

- PN-EN ISO 12947-2:2000/AC:2006 Tekstylija -- Wyznaczanie odporności płaskich wyrobów na ścieranie metodą Martindale'a -- Wyznaczanie zniszczenia próbki.
- PN-EN ISO 105-E01:2010 Tekstylija -- Badania odporności wybarwień -- Odporność wybarwień na działanie wody.
- PN-ISO 105-C06:2010 Tekstylija -- Badania odporności wybarwień -- Odporność wybarwień na pranie domowe i komunalne.
- PN-EN ISO 105-E04:2011 Tekstylija -- Badania odporności wybarwień -- Odporność wybarwień na działanie potu.
- PN-EN ISO 105-X12:2005 Tekstylija -- Badania odporności wybarwień -- Część X12: Odporność wybarwień na tarcie.
- PN-EN ISO 105-B02:2006 Tekstylija -- Badania odporności wybarwień -- Część B02: Odporność wybarwień na działanie światła sztucznego: Test płowienia w świetle łukowej lampy ksenonowej
- PN-EN 471+A1:2010 -- Odzież ostrzegawcza o intensywnej widzialności do użytku profesjonalnego- Metody badania i wymagania.
- PN-EN ISO 105-J01:2002 Tekstylija -- Badania odporności wybarwień -- Część J01: Ogólne zasady pomiaru barwy powierzchni.
- PN-EN ISO 105-J03:2000 Tekstylija - Badanie odporności wybarwień - Obliczanie różnic barwy.
- PN-EN ISO 12945-2:2002 Tekstylija -- Wyznaczanie skłonności powierzchni płaskiego wyrobu do mechacenia i pillingu -- Część 2: Zmodyfikowana metoda Martindale'a.
- PN-P-84501:1983 Wyroby konfekcyjne -- Szwy -- Klasyfikacja i oznaczenia.
- PN-P-84502:1983 Wyroby konfekcyjne -- Ściegi -- Klasyfikacja i oznaczenia.
- PN-EN 12240:1999 Zapięcia samoszczepne - Wyznaczanie całkowitych i efektywnych szerokości taśm i efektywnej szerokości zapięcia
- PN-EN ISO 3758:2006 Tekstylija -- System oznaczania sposobu konserwacji z zastosowaniem symboli.
- PN-P-84507:1985 Wyroby konfekcyjne -- Stopnie jakości.
- PN-N-03010:1983 Statystyczna kontrola jakości – Losowy wybór jednostek produktu do próbki.
- PN-EN ISO 3071:2007 Tekstylija -- Oznaczanie pH ekstraktów wodnych
- PN-EN 14362-1:2012 Tekstylija -- Metody oznaczania niektórych amin aromatycznych powstałych z barwników azowych -- Część 1: Wykrywanie zastosowania niektórych barwników azowych dostępnych metodą z ekstrakcją i bez ekstrakcji włókien
- PN-EN 14362-3:2012 Tekstylija -- Metody oznaczania niektórych amin aromatycznych powstałych z barwników azowych -- Część 3: Wykrywanie zastosowania niektórych barwników azowych, mogących uwalniać 4-aminoazobenzen
- PN-EN ISO 14184-1:2011 Tekstylija -- Oznaczanie formaldehydu -- Część 1: Formaldehyd wolny i zhydrolizowany (metoda ekstrakcji wodnej)

- Ustawa z dnia 17 listopada 2006 r. o systemie oceny zgodności wyrobów przeznaczonych na potrzeby obronności i bezpieczeństwa państwa (Dz. U. Nr 235, poz. 1700 z późn. zm.)

3. Przeznaczenie dokumentu

Specyfikacja techniczna identyfikuje wyrób poprzez określenie parametrów, jakie powinien spełniać w zakresie wymagań:

- technicznych,
- jakościowych,
- związanych z bezpieczeństwem użytkownika.

w odniesieniu do:

- nazewnictwa,
- symboli,
- badań i metodologii badań,
- znakowania oraz oznaczania wyrobu.

4. Zakres stosowania dokumentu

Specyfikacja techniczna jest wykorzystywana jako załącznik do specyfikacji istotnych warunków zamówienia podczas postępowania o udzielenie zamówienia publicznego oraz umożliwia jednostkom badawczym i certyfikującym pozyskanie informacji o zakresach badań i oceny zgodności wyrobów.

5. Wymagania standardowe

5.1. Wymagania techniczne

5.1.1. Charakterystyka wyrobu

Opis wyrobu

Spodnie służbowe letnie do trzewików są jednym z elementów umundurowania służbowego przeznaczonego dla funkcjonariuszy policji.

Spodnie powinny być proste, bez odciętego pasa zapinane na nape, posiadać z przodu rozporek zapinany na zamek błyskawiczny. Spodnie powinny być wykonane z tkaniny wodoodpornej w kolorze ciemnogrnatowym stanowiącej laminat trójwarstwowy z membraną paroprzepuszczalną.

Spodnie powinny składać się z:

- dwóch nogawek,
- dwóch kieszeni wpuszczanych w przodzie,
- dwóch kieszeni wpuszczanych w tyle,
- dwóch kieszeni bocznych nakładanych.

Spodnie powinny posiadać:

- szerokie i proste nogawki, umożliwiające swobodne układanie się ich na trzewikach,
- w dole patkę zapinaną na taśmę samoszczepną, umożliwiającą regulację szerokości dołu nogawek,
- wzdłuż szwów bocznych wszytą taśmę wypustkową odbłaskową ze sznureczkiem srebrną o szerokości nie mniejszej niż 10 mm (szerokość wypustki $3 \text{ mm} \pm 0,5 \text{ mm}$) na całej długości spodni,
- w swej górnej części ostębnowany pas, na zewnątrz którego naszytych jest pięć szlufek (z tkaniny

- zasadniczej) przystosowanych do szerokości pasa głównego,
- na przedniej części nogawek obejmującej kolano znajduje się część środkowa nogawki wykonana z laminatu trójwarstwowego wszyta w szwy boczne zewnętrzne i wewnętrzne nogawki; oraz część górną i dolną przodu nogawki. Część środkowa nogawki w swej górnej i dolnej części powinna posiadać kształt wypukły, natomiast po obu bokach powinny być utworzone po trzy zaszewki powodujące wyoblanie przedmiotowej części nogawki, poprawiające komfort użytkowania przy zginaniu kolan,
 - z przodu w górnej części wpuszczane kieszenie boczne – usytuowane skośnie,
 - na bokach nogawek poniżej kieszeni przednich skośnych wpuszczanych, kieszenie boczne nakładane (których mieszek łączony jest poprzecznie z dwóch elementów tkaninowych, z których dolny ma dwie fałdy skierowane w jedną stronę ku tyłowi i zamykane przy pomocy patek (o ściętych rogach) z dwoma napami. Kieszenie boczne nakładane są częściowo naszyte na część środkową nogawki w taki sposób, aby litera „P” napisu „POLICJA” umiejscowionego na patce kieszeni była w jednej linii z taśmą wypustkową wszytą w szwy boczne zewnętrzne nogawki.,
 - na patkach kieszeni bocznych nakładanych (centralnie na środku patki) napisy „POLICJA” w kolorze srebrnym odblaskowym (wymiary napisu zamieszczone na rys. 3),
 - w tylnej części dwie wpuszczane kieszenie z wypustką zapinaną na napę,
 - kształt obszycia w dolnej części rozporka – łagodny po łuku, w dolnej części obszycia rozporka przesyca wzmacniające w kształcie trójkąta (rygiel) (rys. 1)
 - dół spodni wykończony podwinięciem i stębnowaniem.

Ogólny wygląd spodni został przedstawiony na rysunkach 1 i 2.

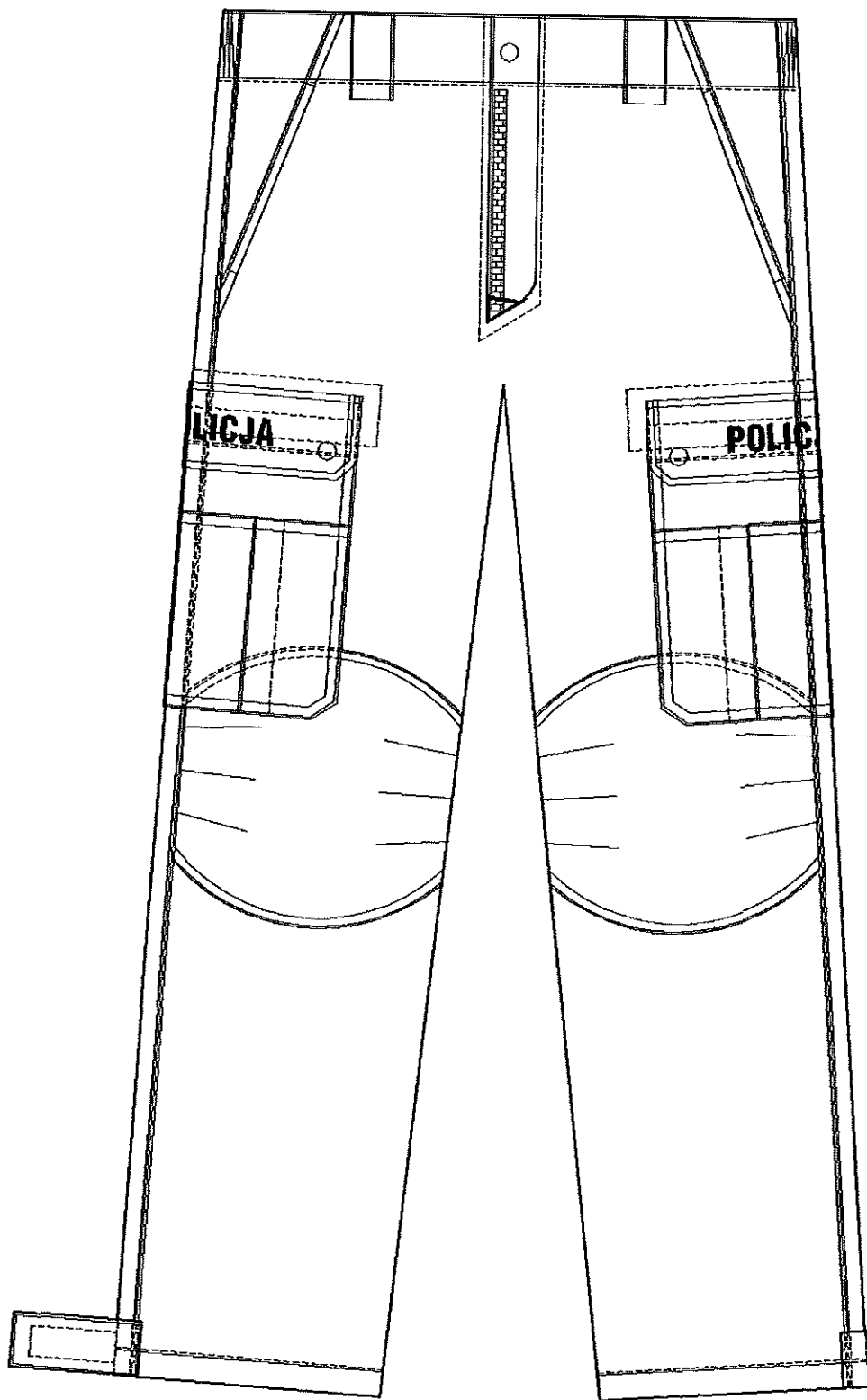

Rys. 1. Spodnie służbowe letnie do trzewików – przód.

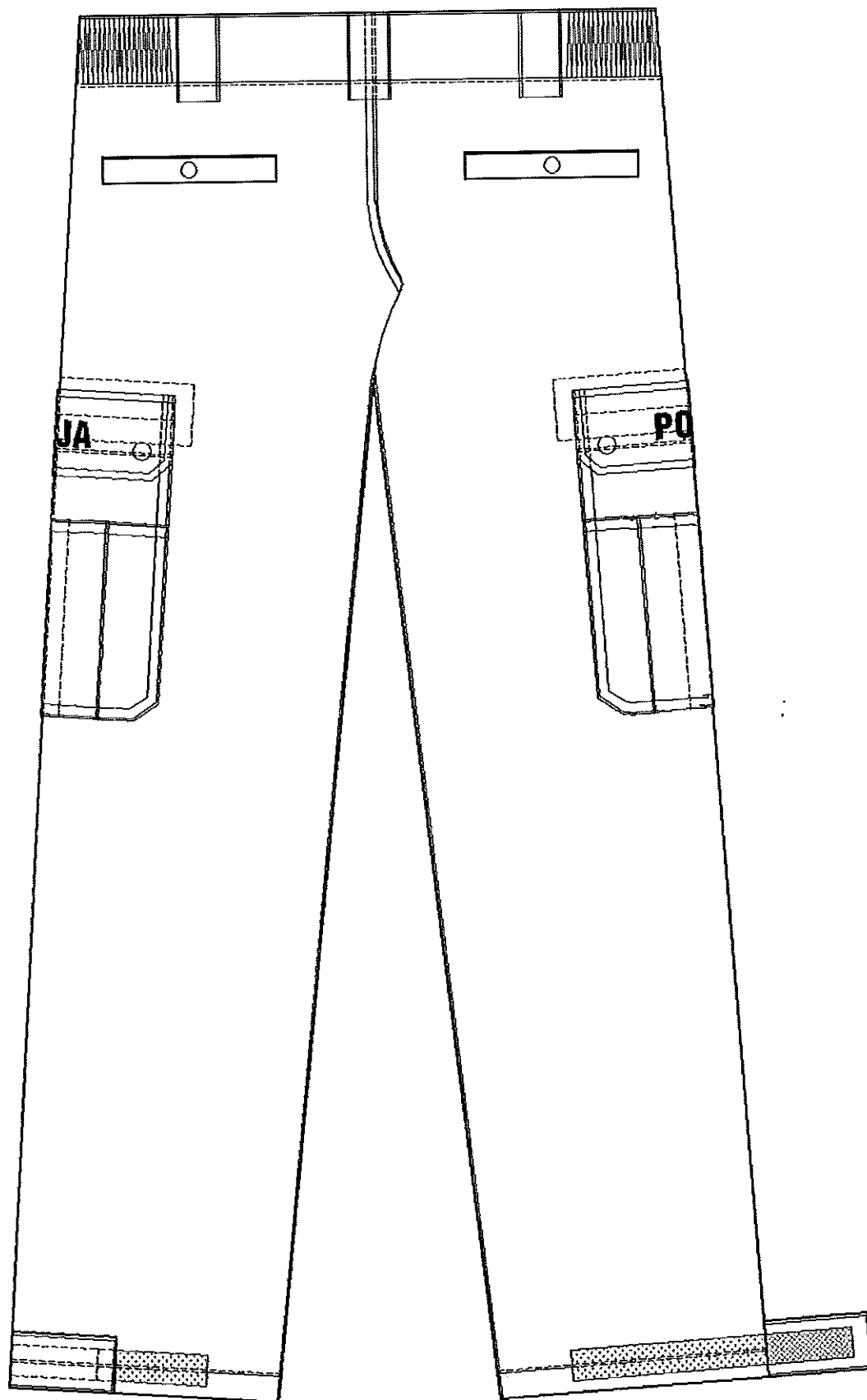

Rys. 2. Spodnie służbowe letnie do trzewików - tył

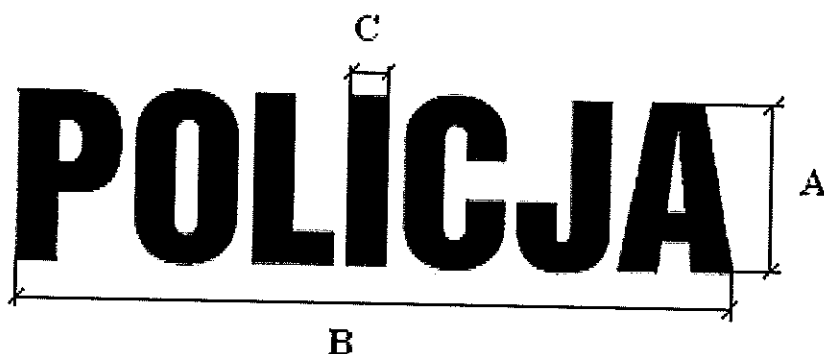

Rys. 3. Napis POLICJA

A – wysokość (23 mm ± 2 mm),
 B – szerokość (95 mm ± 2 mm),
 C – grubość liter (5 mm ± 1 mm).

Opis podstawowych cech użytkowych

Spodnie powinny charakteryzować się:

- dobrą układalnością,
- odpornością na deformację – wypychanie i pilling,
- wodoszczelnością i paroprzepuszczalnością,
- stabilnością kształtów po praniu,
- trwałą odpornością wybarwień zastosowanego materiału,
- estetycznym wykonaniem – szwy powinny być ciągłe, wytrzymałe, wykonane prawidłowo (bez marszczeń i wyciągnięć), z prawidłowym wiązaniem ściegu w szwie. Przeszycia na początku i na końcu powinny być zabezpieczone przed pruciem.

Wykaz użytych materiałów

Zestawienie materiałów i dodatków niezbędnych do wykonania spodni przedstawia tabela 1.

Tabela 1. Zestawienie materiałów i dodatków

Lp.	Nazwa materiału/dodatku	Element lub umiejscowienie
1.	Laminat poliestrowo – bawełniany w kolorze ciemnognatowym	nogawka przodu (część górna), nogawka przodu (część środkowa), nogawka przodu (część dolna), nogawka tyłu, kieszeń boczna nakładana, patka kieszeni bocznej nakładanej, wzmocnienie kieszeni wpuszczanej, pas, listewka prawej części rozporka, listewka lewej części rozporka, zapinka dołu spodni, podtrzymywacze pasa
2.	Tkanina kieszeniowa bawełniano-poliestrowa w kolorze ciemnognatowym	worek kieszeni bocznej skośnej wpuszczanej, worek kieszeni tylnej
3.	Taśma wypustkowa odblaskowa ze sznureczkiem o szer. nie mniejszej niż 10mm w kolorze srebrnym (szerokość wypustki 3mm±0,5 mm)	bok nogawki
4.	Zamek błyskawiczny z tworzywa sztucznego nierozdzielny	rozporek

5.	Zatrząsk konfekcyjny mosiężny oksydowany, główka matowa z tworzywa sztucznego w kolorze granatowym o średnicy (1,5 ± 0,2) cm	zapięcie rozporka, patka kieszeni bocznej nakładanej
6.	Nici z rdzeniem poliestrowym w oplocie z poliestrowych włókien ciętych, numer handlowy 80, w kolorze tkaniny zasadniczej (np. Nici COATS Epic 80 (1000) 7912 lub inne równoważne)	łączenie elementów spodni
7.	Nici z poliestrowych włókien ciętych, numer handlowy 80, w kolorze tkaniny zasadniczej (np. Nici COATS Astra 80 (1000) 7912 lub inne równoważne)	łączenie elementów spodni
8.	Taśma elastyczna szer. 4,0 - 5,0 cm	pas
9.	Taśma samoszczepna szer. 2,5 cm ± 0,2cm w kolorze czarnym	zapinka dołu spodni
10.	Wszywka informacyjna	wewnętrzne odszycie pasa spodni

5.1.2. Charakterystyki oraz wymagania techniczne podstawowych materiałów i dodatków

Tabela 2. Wymagania dla materiałów podstawowych

L.p.	Parametr	Jednostka	Wartość	Metodyka badań
LAMINAT: MATERIAŁ ZEWNĘTRZNY + WARSTWA FUNKCYJNA + MATERIAŁ WEWNĘTRZNY				
1	MATERIAŁ ZEWNĘTRZNY			
1a	kolor		ciemny granat Wartości współrzędnych barwy wg normy PN-EN ISO 105-J01:2002 i PN-EN ISO 105-J03:2000 Wartości CIELab: L = 18,231; a = 1,781; b = -6,265; ΔE ≤ 1,5	
1b	surowiec		67% Poliester, 33% Bawełna	
1c	rodzaj materiału		tkanina o splocie 2/2 Z	
2	WARSTWA FUNKCYJNA			
2a	surowiec		membrana paroprzepuszczalna na bazie ePTFE lub PES	
3	MATERIAŁ WEWNĘTRZNY			
3a	kolor		ciemny granat	
3b	surowiec		65% Poliester, 35% Bawełna	
3c	rodzaj materiału		dzianina z maszyn okrągłych	
LAMINAT				
1	Masa powierzchniowa	g/m ²	270-320	PN EN ISO 2286-2:1999
2	Wytrzymałość na rozciąganie - osnowa - wątek nie mniej niż	N	1000 750	PN-EN ISO 1421:2001
3	Wytrzymałość na rozdzieranie - osnowa - wątek nie mniej niż	N	75 75	PN-EN ISO 4674-1:2005
4	Zmiana wymiarów po praniu w temp. 40°C - osnowa - wątek nie więcej niż	%	± 3 ± 3	PN-EN ISO 5077:2011
5	Przepuszczalność powietrza - przed użytkowaniem - po 30 praniach wodnych w warunkach domowych nie więcej niż	l/m ² /s	5 5	PN-EN ISO 9237:1998

6	Odporność na zwilżanie powierzchniowe (spray test) - przed użytkowaniem - po 3 praniach wodnych (PN- EN ISO 6330: 2002/A1:2011) nie mniej niż	stopień	5 3	PN-EN 24920:1997
7	Opór przenikania pary wodnej - opór pary wodnej R_{et} nie więcej niż	m^2Pa/W	20	PN-EN 31092:1998/Ap1:2004
8	Wytrzymałość szwów łączących i pracujących – siła zrywająca ¹⁾ nie mniej niż	N	225	PN-EN ISO 13935-2:2002
9	Odporność na ścieranie nie mniej niż	cykle	35 000	PN-EN ISO 12947-2:2000/AC:2006
10	Odporność wybarwień na wodę nie mniej niż	stopień	4	PN ISO 105-E01:2010
11	Odporność wybarwień na pranie w temp. 40°C nie mniej niż	stopień	4	PN ISO 105-C06:2010
12	Odporność wybarwień na pot alkaliczny i kwaśny nie mniej niż	stopień	4	PN ISO 105-E04:2011
13	Odporność wybarwień na tarcie suche i mokre nie mniej niż	stopień	4	PN ISO 105-X12:2005
14	Odporność wybarwień na światło nie mniej niż	stopień	4-5	PN ISO 105-B02:2006
15	Odporność na pilling (przy 5 000 cykli) nie mniej niż	stopień	4	PN-EN ISO 12945-2:2002
16	Trwałość laminatu: Po 50 praniach wodnych w temp. 40 °C w warunkach domowych	ocena organoleptyczna	brak oznak delaminacji, zniszczeń laminatu, po 50 praniach punktowe bąble o średnicy nie większej niż 3 mm	
TKANINA KIESZENIOWA				
1a	Kolor	ciemny granat		
1b	Surowiec	80% bawełna, 20% poliester		
1c	Rodzaj materiału	tkanina o splocie skośnym		
2.	Masa powierzchniowa	g/m^2	180-220	PN ISO 3801:1993
3.	Siła zrywająca - osnowa - wątek nie mniej niż	N	500 300	PN-EN ISO 13934-1:2002
4.	Wytrzymałość na rozdzieranie - osnowa - wątek nie mniej niż	N	20 20	PN-EN ISO 13937-2:2002
5.	Zmiana wymiarów po praniu w temp. 40°C - osnowa - wątek nie więcej niż	%	2 2	PN-EN ISO 5077:2011

¹⁾ parametr należy określić na próbkach pobranych z wyrobu gotowego

Wymagania dla dodatków

Napisy odblaskowe wgrzane w materiał: powinny być wykonane ze srebrnej folii odblaskowej termotransferowej, zgodnej z normą PN-EN 471+A1:2010, klasa 2 materiału.

Wypustki odblaskowe ze sznureczkiem: powinny być wykonane ze srebrnego materiału odblaskowego, zgodnego z normą PN-EN 471+A1:2010, klasa 2 materiału.

Dla wszystkich elementów odblaskowych (napisy i wypustki):

- wartości współrzędnych barwy wykonane zgodnie z normą PN-EN ISO 105-J01:2002 i PN-EN ISO 105-J03:2000; wartości CIELab: L = 73,633; a = -0,770; b = -3,829; $\Delta E \leq 3,2$,
- zachowanie właściwości odblaskowych po praniu (50 cykli prań w 40° C), czyszczeniu chemicznym (30 cykli czyszczeń) i ścieraniu zgodne z normą PN-EN 471+A1:2010.

Wymagane właściwości dla materiałów podstawowych i dodatków (pkt 5.1.2.) powinny być potwierdzone aktualnymi wynikami badań zgodnie z pkt. 7 niniejszej specyfikacji technicznej.

5.1.3. Wymagania konstrukcyjne

Wykaz wymaganych cech użytkowych

Spodnie powinny być wykonane zgodnie z niniejszą Specyfikacją Techniczną. Materiał, z którego będą konfekcjonowane spodnie, powinien spełniać wymagania zawarte w tabeli 2.

Sposób łączenia elementów

Elementy spodni powinny być łączone za pomocą szycia, przy czym:

- oznaczenia zastosowanych w wyrobie szwów - powinny być zgodne z normą PN-P-84501:1983,
- oznaczenia zastosowanych w wyrobie ściegów - powinny być zgodne z normą PN-P-84502:1983.

Niedopuszczalne jest wykonanie ściegów o nieprawidłowym przeplocie nici i naprężenia nitki tworzących szew.

Szwy na początku i końcu powinny być zamocowane przeszyciem wstecznym w celu zabezpieczenia przed pruciem.

Miejsce wykonania przeszycia ryglowych o długości około 1 cm:

- w górze podtrzymywaczy pasa na końcach wzdłuż linii doszycia,
- w dole odszycia rozporka,
- w zabezpieczeniu otworu kieszeni skośnej wpuszczanej,
- w zabezpieczeniu otworu kieszeni nakładanych wzdłuż linii doszycia.

Składowe elementy spodni

Składowe elementy spodni zestawiono w tabeli 3.

Tabela 3. Składowe elementy spodni

Rodzaj tkaniny	Wyszczególnienie	Ilość części
Laminat	Nogawka przodu (część górna)	2
	Nogawka przodu (część środkowa)	2
	Nogawka przodu (część dolna)	2
	Nogawka tyłu	2
	Kieszeń boczna nakładana (dolna część)	2
	Kieszeń boczna nakładana (górna część)	2
	Patka kieszeni bocznej nakładanej (wierzch)	2

	Patka kieszeni bocznej nakładanej (spód)	2
	Pas	1
	Listewka prawej części rozporka	1
	Listewka lewej części rozporka	1
	Podtrzymywacze pasa	5
	Wzmocnienie pod kieszeń i patkę kieszeni bocznej nakładanej	2
	Listewka kieszeni tylnej	2
	Podkład kieszeni tylnej	2
	Podkład kieszeni skośnej wpuszczanej	2
	Zapinka dołu nogawki	2
Tkanina kieszeniowa	Worek kieszeni bocznej skośnej wpuszczanej	2
	Worek kieszeni tylnej	2

Estetyka i ergonomia

Spodnie powinny mieć estetyczny wygląd. Nie dopuszcza się nieprawidłowych ściegów czy zdeformowania elementów.

Konstrukcja spodni powinna zapewniać swobodę ruchów i wysoki komfort użytkowania.

Niezawodność

Spodnie nie powinny ulec samoistnemu uszkodzeniu ani przebarwieniu podczas użytkowania i konserwacji zgodnie z wymaganiami przedstawionymi w niniejszej specyfikacji. Właściwości spodni również nie powinny ulec zmianie podczas przechowywania zgodnie z warunkami opisanymi w niniejszej specyfikacji.

5.1.4. Wymiarowanie

Ilość rozmiarów

Spodnie powinny być wykonane, w co najmniej 32 rozmiarach. Rozmiary powinny umożliwiać dopasowanie ich do użytkowników o niżej wymienionych wymiarach:

- wzrost od 158 do 194 cm,
- obwód pasa 84 do 112 cm,

Należy przewidzieć produkowanie spodni w rozmiarach wykraczających poza wielkości podane powyżej oraz w rozmiarach nietypowych. Wymiarowanie i wykonanie wyrobu w rozmiarach wykraczających poza ujęte w specyfikacji technicznej oraz rozmiarach nietypowych musi być zgodne ze sztuką krawiecką, zasadami stopniowania zawartymi w odpowiednich normach, a także zapewnić funkcjonalność, właściwe dopasowanie do użytkownika i jego estetykę. Wykonawca powinien opracować tabele wymiarów dla przedmiotowych rozmiarów wyrobu, ująć je w zakładowej dokumentacji techniczno-technologicznej i udostępnić przedstawicielom Zamawiającego oraz „organu upoważnionego” w trakcie wykonywania czynności odbiorczych zgodnie z zapisami umowy.

Podstawowe wymiary

Wymiarowanie spodni oraz podstawowe ich wymiary przedstawiono na rysunkach 4-7 i w tabelach 4-11 (wymiary w tych tabelach podane zostały w centymetrach).

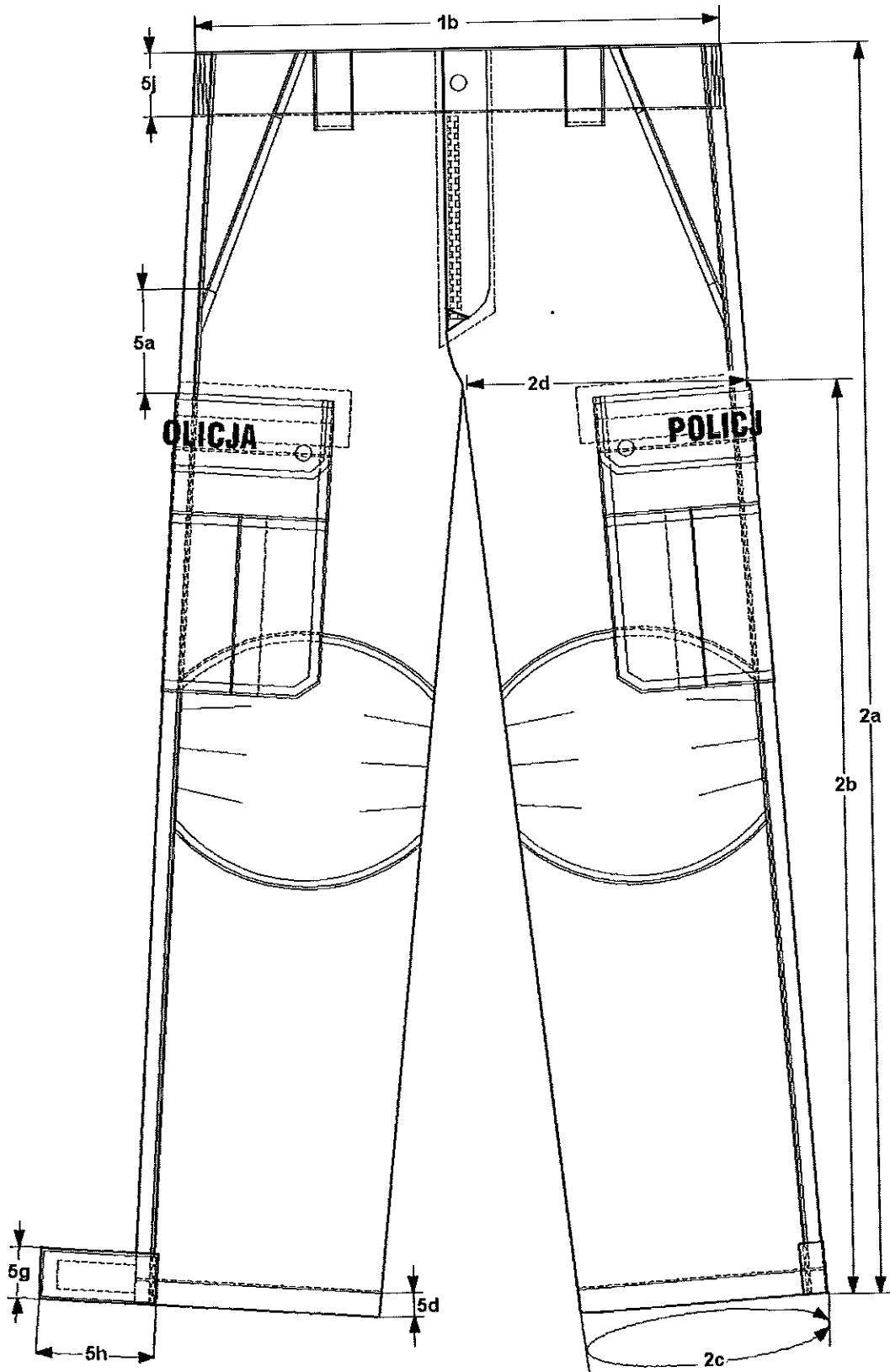

Rys. 4. Spodnie służbowe letnie do trzewików – przód

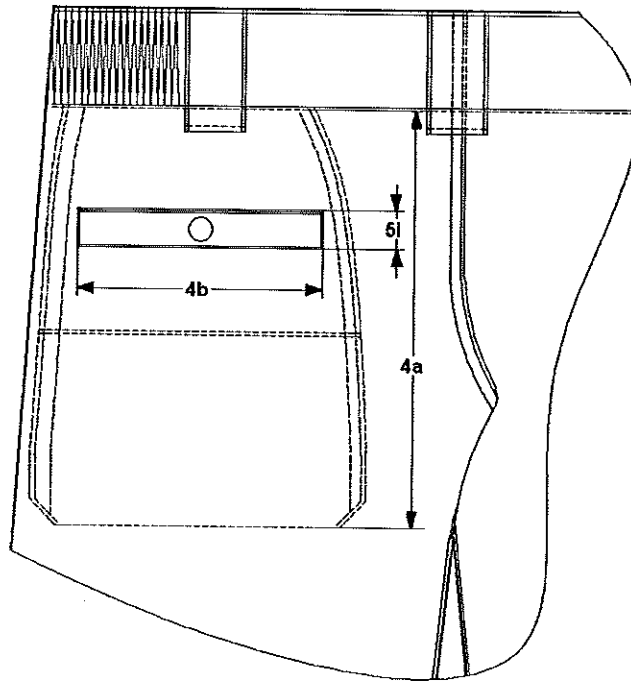

Rys. 5. Spodnie służbowe letnie do trzewików tył – worek kieszeniowy

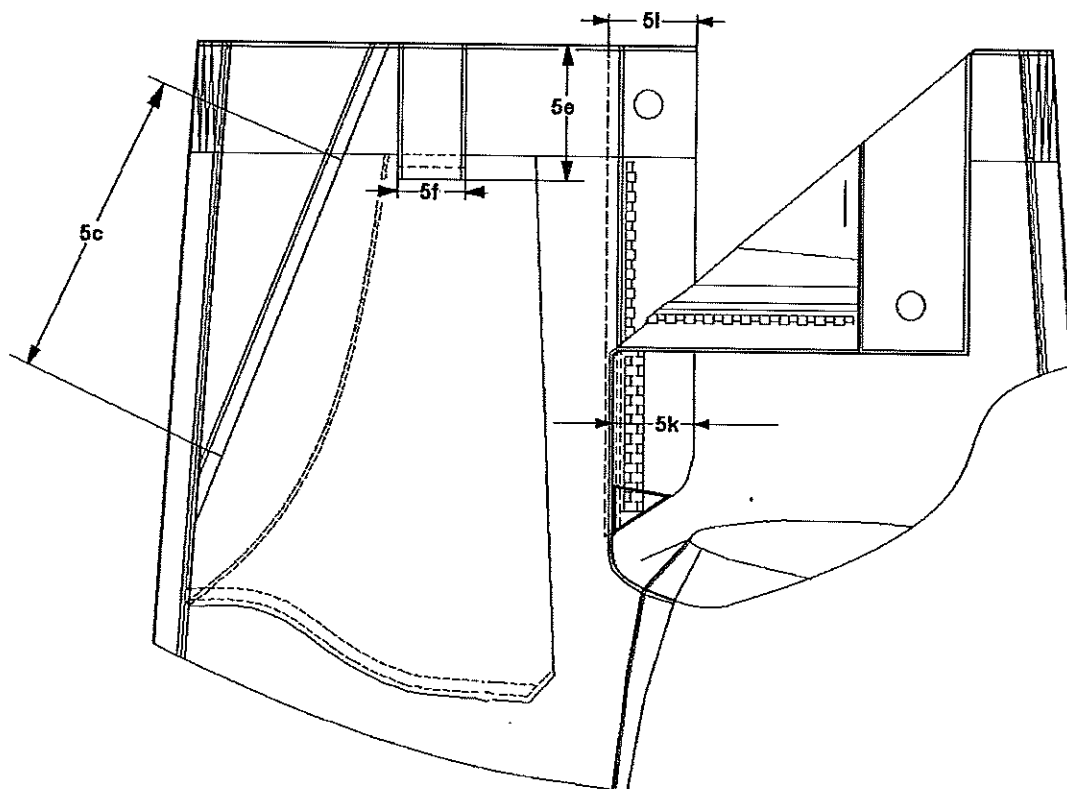

Rys. 6. Spodnie służbowe letnie do trzewików przód: kieszeń skośna wpuszczana – worek kieszeniowy

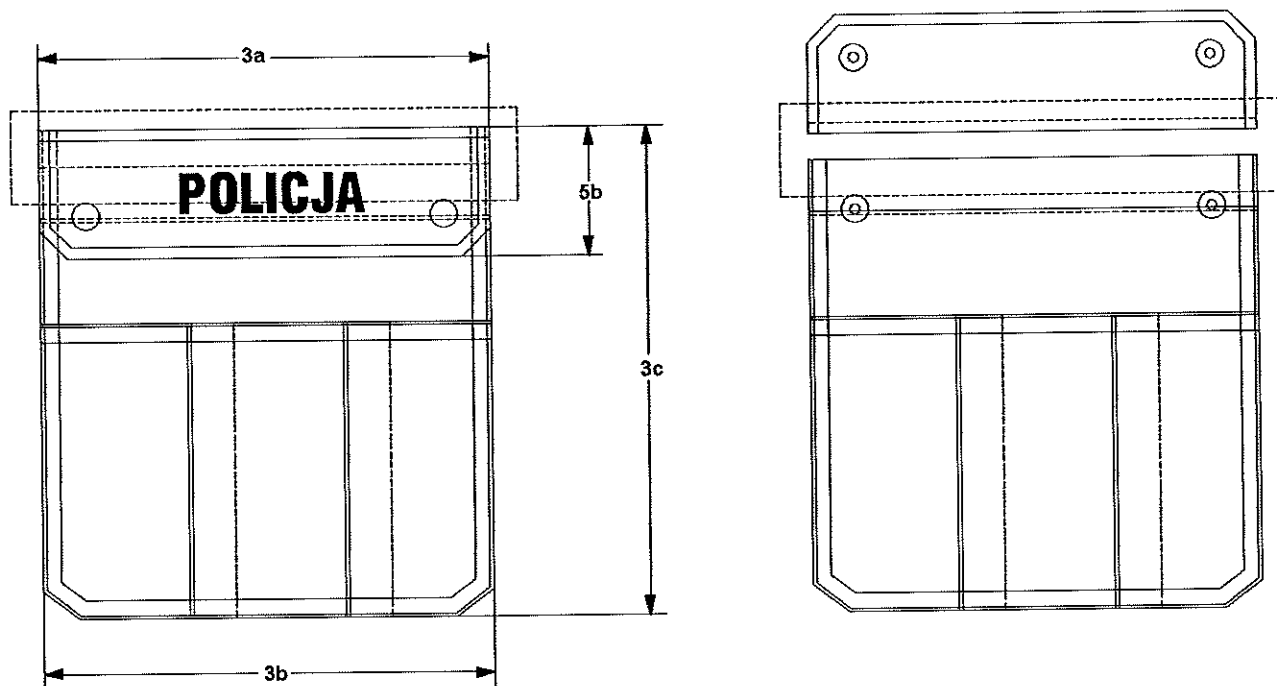

Rys. 7. Spodnie służbowe letnie do trzewików – kieszeń boczna nakładana prawa

Tabela 4. Podstawowe wymiary spodni (w cm)

Lp.	Nazwa wymiaru	Obwód pasa	86			Dop. odch. w cm
		przedział	84-88			
		Wzrost	161	167	173	
		przedział	158-164	164-170	170-176	
1	Obwody pasa (mierzone w połowie)					
1a	Połowa obwodu pasa przy rozciągniętej gumie		45	45	45	1,0
1b	Połowa obwodu pasa przy ściągniętej gumie		40	40	40	1,0
2	Nogawki					
2a	Długość po boku		102	105	108	1,5
2b	Długość po kroku od szwu siedzeniowego do dołu		77,5	80	82,5	1,0
2c	Obwód nogawki u dołu		45,5	45,5	45,5	0,5
2d	Szerokość nogawki w udzie		32	32	32	1,0
3	Kieszenie boczne nakładane					
3a	Długość patki na linii przyszycia		23,5	23,5	23,5	0,2
3b	Szerokość kieszeni		23,0	23,0	23,0	0,2
3c	Długość kieszeni nakładanej wraz z patką		25,5	25,5	27,0	0,3
4	Kieszeń tylna					
4a	Długość worka kieszeniowego kieszeni tylnej		22,5	22,5	24,0	0,3
4b	Długość listewki kieszeni tylnej		12,5	12,5	12,5	0,2

Tabela 5. Podstawowe wymiary spodni (w cm)

Lp.	Nazwa wymiaru	Obwód pasa	90				Dop. odch. w cm
		przedział	88-92				
		Wzrost	161	167	173	179	
		przedział	158-164	164-170	170-176	176-182	
1	Obwody pasa (mierzone w połowie)						
1a	Połowa obwodu pasa przy rozciągniętej gumie	47	47	47	47	47	1,0
1b	Połowa obwodu pasa przy ściągniętej gumie	42	42	42	42	42	1,0
2	Nogawki						
2a	Długość po boku	102	105	108	111	111	1,5
2b	Długość po kroku od szwu siedzeniowego do dołu	77	79,5	82	84,5	84,5	1,0
2c	Obwód nogawki u dołu	46,5	46,5	46,5	46,5	46,5	0,5
2d	Szerokość nogawki w udzie	33	33	33	33	33	1,0
3	Kieszenie boczne nakładane						
3a	Długość patki na linii przyszycia	25,0	25,0	25,0	25,0	25,0	0,2
3b	Szerokość kieszeni	24,5	24,5	24,5	24,5	24,5	0,2
3c	Długość kieszeni nakładanej wraz z patką	25,5	25,5	27,0	27,0	27,0	0,3
4	Kieszeń tylna						
4a	Długość worka kieszeniowego kieszeni tylnej	22,5	22,5	24,0	24,0	24,0	0,3
4b	Długość listewki kieszeni tylnej	14,0	14,0	14,0	14,0	14,0	0,2

Tabela 6. Podstawowe wymiary spodni (w cm)

Lp.	Nazwa wymiaru	Obwód pasa	94					Dop. odch. w cm
		przedział	92-96					
		Wzrost	161	167	173	179	185	
		przedział	158-164	164-170	170-176	176-182	182-188	
1	Obwody pasa (mierzone w połowie)							
1a	Połowa obwodu pasa przy rozciągniętej gumie	49	49	49	49	49	1,0	
1b	Połowa obwodu pasa przy ściągniętej gumie	44	44	44	44	44	1,0	
2	Nogawki							
2a	Długość po boku	102	105	108	111	114	1,5	
2b	Długość po kroku od szwu siedzeniowego do dołu	76,5	79	81,5	84	86,5	1,0	
2c	Obwód nogawki u dołu	47,5	47,5	47,5	47,5	47,5	0,5	
2d	Szerokość nogawki w udzie	34	34	34	34	34	1,0	
3	Kieszenie boczne nakładane							
3a	Długość patki na linii przyszycia	25,0	25,0	25,0	25,0	25,0	0,2	
3b	Szerokość kieszeni	24,5	24,5	24,5	24,5	24,5	0,2	
3c	Długość kieszeni nakładanej wraz z patką	25,5	25,5	27,0	27,0	27,0	0,3	
4	Kieszeń tylna							
4a	Długość worka kieszeniowego kieszeni tylnej	22,5	22,5	24,0	24,0	24,0	0,3	
4b	Długość listewki kieszeni tylnej	14,0	14,0	14,0	14,0	14,0	0,2	

Tabela 7. Podstawowe wymiary spodni (w cm)

Lp.	Nazwa wymiaru	Obwód pasa		98					Dop. odch. w cm	
		Przedział		96-100						
		Wzrost		161	167	173	179	185		191
		Przedział		158-164	164-170	170-176	176-182	182-188		188-194
1	Obwody pasa (mierzone w połowie)									
1a	Połowa obwodu pasa przy rozciągniętej gumie	51	51	51	51	51	51	1,0		
1b	Połowa obwodu pasa przy ściągniętej gumie	46	46	46	46	46	46	1,0		
2	Nogawki									
2a	Długość po boku	102	105	108	111	114	117	1,5		
2b	Długość po kroku od szwu siedzeniowego do dołu	76	78,5	81	83,5	86	88,5	1,0		
2c	Obwód nogawki u dołu	48,5	48,5	48,5	48,5	48,5	48,5	0,5		
2d	Szerokość nogawki w udzie	35	35	35	35	35	35	1,0		
3	Kieszenie boczne nakładane									
3a	Długość patki na linii przyszycia	25,0	25,0	25,0	25,0	25,0	25,0	0,2		
3b	Szerokość kieszeni	24,5	24,5	24,5	24,5	24,5	24,5	0,2		
3c	Długość kieszeni nakładanej wraz z patką	25,5	25,5	27,0	27,0	27,0	27,0	0,3		
4	Kieszeń tylna									
4a	Długość worka kieszeniowego kieszeni tylnej	22,5	22,5	24,0	24,0	24,0	24,0	0,3		
4b	Długość listewki kieszeni tylnej	14,0	14,0	14,0	14,0	14,0	14,0	0,2		

Tabela 8. Podstawowe wymiary spodni (w cm)

Lp.	Nazwa wymiaru	Obwód pasa		102					Dop. odch. w cm	
		Przedział		100-104						
		Wzrost		161	167	173	179	185		191
		Przedział		158-164	164-170	170-176	176-182	182-188		188-194
1	Obwody pasa (mierzone w połowie)									
1a	Połowa obwodu pasa przy rozciągniętej gumie	53	53	53	53	53	53	1,0		
1b	Połowa obwodu pasa przy ściągniętej gumie	48	48	48	48	48	48	1,0		
2	Nogawki									
2a	Długość po boku	102	105	108	111	114	117	1,5		
2b	Długość po kroku od szwu siedzeniowego do dołu	75,5	78	80,5	83	85,5	88	1,0		
2c	Obwód nogawki u dołu	49,5	49,5	49,5	49,5	49,5	49,5	0,5		
2d	Szerokość nogawki w udzie	36	36	36	36	36	36	1,0		
3	Kieszenie boczne nakładane									
3a	Długość patki na linii przyszycia	25,0	25,0	25,0	25,0	25,0	25,0	0,2		
3b	Szerokość kieszeni	24,5	24,5	24,5	24,5	24,5	24,5	0,2		
3c	Długość kieszeni nakładanej wraz z patką	25,5	25,5	27,0	27,0	27,0	27,0	0,3		
4	Kieszeń tylna									
4a	Długość worka kieszeniowego kieszeni tylnej	22,5	22,5	24,0	24,0	24,0	24,0	0,3		
4b	Długość listewki kieszeni tylnej	14,0	14,0	14,0	14,0	14,0	14,0	0,2		

Tabela 9. Podstawowe wymiary spodni (w cm)

Lp.	Nazwa wymiaru	Obwód pasa	106						Dop. odch. w cm
		Przedział	104-108						
		Wzrost	161	167	173	179	185	191	
		Przedział	158-164	164-170	170-176	176-182	182-188	188-194	
1	Obwody pasa (mierzone w połowie)								
1a	Połowa obwodu pasa przy rozciągniętej gumie	55	55	55	55	55	55	1,0	
1b	Połowa obwodu pasa przy ściągniętej gumie	50	50	50	50	50	50	1,0	
2	Nogawki								
2a	Długość po boku	102	105	108	111	114	117	1,5	
2b	Długość po kroku od szwu siedzeniowego do dołu	75	77,5	80	82,5	85	87,5	1,0	
2c	Obwód nogawki u dołu	50,5	50,5	50,5	50,5	50,5	50,5	0,5	
2d	Szerokość nogawki w udzie	37	37	37	37	37	37	1,0	
3	Kieszenie boczne nakładane								
3a	Długość patki na linii przyszycia	25,0	25,0	25,0	25,0	25,0	25,0	0,2	
3b	Szerokość kieszeni	24,5	24,5	24,5	24,5	24,5	24,5	0,2	
3c	Długość kieszeni nakładanej wraz z patką	25,5	25,5	27,0	27,0	27,0	27,0	0,3	
4	Kieszeń tylna								
4a	Długość worka kieszeniowego kieszeni tylnej	22,5	22,5	24,0	24,0	24,0	24,0	0,3	
4b	Długość listewki kieszeni tylnej	14,0	14,0	14,0	14,0	14,0	14,0	0,2	

Tabela 10. Podstawowe wymiary spodni (w cm)

Lp.	Nazwa wymiaru	Obwód pasa	110					Dop. odch. w cm
		przedział	108-112					
		Wzrost	167	173	179	185	191	
		przedział	164-170	170-176	176-182	182-188	188-194	
1	Obwody pasa (mierzone w połowie)							
1a	Połowa obwodu pasa przy rozciągniętej gumie	57	57	57	57	57	1,0	
1b	Połowa obwodu pasa przy ściągniętej gumie	52	52	52	52	52	1,0	
2	Nogawki							
2a	Długość po boku	105	108	111	114	117	1,5	
2b	Długość po kroku od szwu siedzeniowego do dołu	77	79,5	82	84,5	87	1,0	
2c	Obwód nogawki u dołu	51,5	51,5	51,5	51,5	51,5	0,5	
2d	Szerokość nogawki w udzie	38	38	38	38	38	1,0	
3	Kieszenie boczne nakładane							
3a	Długość patki na linii przyszycia	25,0	25,0	25,0	25,0	25,0	0,2	
3b	Szerokość kieszeni	24,5	24,5	24,5	24,5	24,5	0,2	
3c	Długość kieszeni nakładanej wraz z patką	25,5	27,0	27,0	27,0	27,0	0,3	
4	Kieszeń tylna							
4a	Długość worka kieszeniowego kieszeni tylnej	22,5	24,0	24,0	24,0	24,0	0,3	
4b	Długość listewki kieszeni tylnej	14,0	14,0	14,0	14,0	14,0	0,2	

Tabela 11. Wymiary stałe i pomocnicze spodni (w cm)

Lp.	Nazwa wymiaru – SPODNIÉ	Wymiary	Dop. odch. w cm
5a	Odległość od dolnego rygla kieszeni skośnej wpuszczanej do górnej krawędzi patki kieszeni bocznej nakładanej	8,0	0,2
5b	Szerokość patki kieszeni bocznej nakładanej	7,0	0,2
5c	Długość otworu kieszeni skośnej wpuszczanej	17,0	0,5
5d	Szerokość podwinięcia dołu nogawki	2,0	0,2
5e	Długość podtrzymywaczy pasa (światło)	8,0	0,2
5f	Szerokość podtrzymywaczy pasa	3,5	0,1
5g	Szerokość zapinki regulacji dołu nogawki	4,5	0,2
5h	Długość zapinki regulacji dołu nogawki	10,5	0,2
5i	Szerokość listewki kieszeni tylnej	1,9	0,2
5j	Odległość stębnówki odszycia pasa od krawędzi górnej	5,5	0,2
5k	Szerokość listewki lewej rozporka mierzona od krawędzi stębnówki	4,0	0,2
5l	Szerokość listewki prawej rozporka mierzona od krawędzi do stębnówki mocującej zamek błyskawiczny	5,0	0,2

5.1.5. Wymagania odnośnie oznaczania i znakowania

Wyroby i opakowania zbiorcze powinny być oznaczone następująco:

Wyrób

Wszywka informacyjna

Wszywka informacyjna powinna zawierać co najmniej: nazwę producenta, nazwę wyrobu, wielkość wyrobu (obwód pasa/wzrost) w formie piktogramu, skład surowcowy, nr zlecenia, miesiąc i rok produkcji, oznaczenie stopnia jakości oraz znak KJ, oraz informacje o sposobie konserwacji wyrobu.

Oznaczenie sposobu konserwacji powinno być zgodne z normą PN-EN ISO 3758:2006.

Wszywka powinna być trwale wszyta w szwie bocznym lub w tyle spodni w miejscu odszycia paska.

Treść etykiety papierowej

Etykieta papierowa powinna być zamocowana za pomocą sztyftu plastikowego do zamka błyskawicznego spodni. Powinna zawierać co najmniej następujące dane: nazwę i adres producenta, nazwę wyrobu, wielkość wyrobu (obwód pasa/wzrost) w formie piktogramu, okres gwarancji, oznaczenie stopnia jakości, nr zlecenia, miesiąc i rok produkcji.

Odłączenie etykiety od wyrobu nie powinno powodować uszkodzeń, a ślad po jej zdjęciu powinien być łatwy do usunięcia.

Opakowanie zbiorcze

Treść etykiety zbiorczej

Papierowa etykieta na opakowanie zbiorcze (puddło kartonowe), naklejana wg pkt. 5.1.6, powinna zawierać co najmniej następujące dane: nazwę i adres producenta, nazwę wyrobu, liczbę sztuk w opakowaniu, wielkość wyrobu (obwód pasa/wzrost), oznaczenie stopnia jakości oraz znak KJ, miesiąc i rok produkcji.

Informacje i znaki zawarte na ww. elementach muszą być w języku polskim, trwale, estetyczne, czytelne i nieścieralne. Niedopuszczalne jest odręczne wypełnianie i wprowadzanie poprawek.

5.1.6. Pakowanie, przechowywanie, transport

Spodnie należy złożyć, następnie włożyć do worka foliowego i worek zakleić. Pakować po 10 szt. spodni jednego rozmiaru do kartonu, który należy zakleić taśmą. Dopuszcza się zapakowanie do kartonu spodni w różnych rozmiarach (końcówki rozmiarowe, rozmiary nietypowe) z podaniem na etykiecie zbiorczej ilości wyrobów w poszczególnych rozmiarach. Na krótszym boku kartonu nakleić etykietę zbiorczą.

Pakowanie powinno zabezpieczyć wyrób przed obniżeniem jego jakości w czasie przechowywania, jak i transportu.

Spodnie należy przechowywać w pudełkach kartonowych, w pomieszczeniach suchych, przewiewnych, nienasłonecznionych, pozbawionych obcych zapachów, w warunkach zabezpieczających je przed zamoczeniem, poplamieniem, zabrudzeniem oraz uszkodzeniami mechanicznymi i chemicznymi.

Spodnie mogą być przewożone dowolnymi środkami transportu. Załadowanie, przewóz i wyładowanie spodni powinny odbywać się w warunkach zabezpieczających je przed zamoczeniem, zabrudzeniem oraz uszkodzeniem mechanicznym i chemicznym.

5.2. Wymagania jakościowe

5.2.1. Parametry podstawowych materiałów i dodatków

Wartości wskaźników oraz metodykę badawczą dla laminatu i tkaniny kieszeniowej zawiera tabela 2 niniejszej specyfikacji. Spełnienie tych wymagań jest warunkiem dopuszczenia materiału do konfekcjonowania z nich spodni.

5.2.2. Parametry i cechy wyrobu gotowego

Klasyfikacja jakości

Ocenę jakości należy przeprowadzić wg normy PN-P-84507:1985. Dopuszcza się wyłącznie spodnie wykonane w I stopniu jakości.

Dopuszczalne błędy

Charakterystyka dopuszczalnych błędów i ich ilość powinna być zgodna z normą PN-P-84507:1985.

Dopuszczalność sztukowania

W wyrobie nie dopuszcza się sztukowania elementów.

5.2.3. Odbiór jakościowy

1. Warunki przedstawienia wyrobu do odbioru:

- a. Odbioru jakościowego dokonuje się w celu organoleptycznego sprawdzenia zgodności wykonania wyrobu z wymaganiami Specyfikacji Technicznej w zakresie jakości i estetyki wyrobu.
- b. Ilość partii produkcyjnych Wykonawca uzgadnia z Zamawiającym.
- c. Wyroby przewidziane do odbioru podlegają 100% kontroli przez komórkę Kontroli Jakości zakładu Wykonawcy.

d. Podstawą odbioru partii produkcyjnej jest spełnienie wymagań zawartych w niniejszej Specyfikacji Technicznej. Każda partia wyrobu podlegająca odbiorowi powinna mieć potwierdzoną deklarację zgodności wyrobu zgodnie z ustawą z dnia 17 listopada 2006 r. o systemie oceny zgodności wyrobów przeznaczonych na potrzeby obronności i bezpieczeństwa państwa (Dz. U. Nr 235, poz. 1700 z późn. zm.)

2. Tryb i zasady przeprowadzenia odbioru wyrobu:

a. Odbioru partii produkcyjnej wyrobu dokonują osoby wyznaczone przez Zamawiającego.

b. Metodą „na ślepo” wg normy PN-N-03010:1983 wybiera się spośród zgłoszonych do odbioru 5% wyrobów (nie mniej niż 10 sztuk) i sprawdza zgodność ich wykonania z wymaganiami Specyfikacji Technicznej.

c. Podczas odbioru jakościowego ocenie podlegać będzie jakość i estetyka wykonania przedmiotu umowy, a w szczególności takie elementy jak:

1) szwy (ciągłość i równość, wykonanie bez zmarszczeń i wyciągnięć, zabezpieczenie przed pruciem),

2) połączenie elementów składowych (np. bez fałd i zgrubień),

3) kształt wyrobu (zniekształcenia i skrzywienia, estetyka wykonania poszczególnych elementów wyrobu).

3. Stwierdzenie w trakcie odbioru usterek, wad jakościowych skutkuje odstąpieniem od dalszego odbioru przedmiotu umowy do czasu usunięcia nieprawidłowości. Termin ponownego odbioru Wykonawca uzgodni z Zamawiającym. Wszelkie koszty związane z ponownym odbiorem ponosi Wykonawca.

4. Odbiór jakościowy przedmiotu umowy potwierdzony zostanie protokołem odbioru jakościowego, podpisanym przez upoważnionych przedstawicieli Zamawiającego i Wykonawcy. Protokół ten sporządzony zostanie w 2 egzemplarzach, z których jeden otrzymuje Wykonawca, a jeden egzemplarz przeznaczony jest dla Zamawiającego.

5.3. Wymagania dotyczące bezpieczeństwa użytkowania

Wyrób powinien być wykonany z materiałów spełniających wymagania Rozporządzenia (WE) Nr 1907/2006 Parlamentu Europejskiego i Rady z dnia 18 grudnia 2006 r. wraz z późniejszymi zmianami. W szczególności nie mogą one zawierać substancji zabronionych do stosowania w wyrobach włókienniczych zgodnie z wykazem substancji zawartym w Załączniku XVII do przedmiotowego Rozporządzenia.

Wymagania w zakresie bezpieczeństwa i ekologii przedstawiono w poniższej tabeli.

Tabela 12. Wymagania w zakresie bezpieczeństwa i ekologii

L.p.	Parametr	Jednostka	Wartość	Metodyka badań
1.	Odczyn pH	–	3,5–9,5	PN-EN ISO 3071:2007
2.	Zawartość amin aromatycznych nie mniej niż	mg/kg	30	PN-EN ISO 14362-1:2012 PN-EN 14362-3:2012
3.	Zawartość formaldehydu nie więcej niż	mg/kg	150	PN-EN ISO 14184-1:2011

Spełnienie wyżej wymienionych wymagań dla materiałów podstawowych i dodatków zawartych w punkcie 5.1.2. w tabeli 2 musi być udokumentowane raportami z badań lub certyfikatami potwierdzającymi bezpieczeństwo i ekologię wyrobów włókienniczych.

Konstrukcja spodni powinna zapewnić odpowiedni komfort użytkowania (nie powodować miejscowych ucisków ciała i nie krępować ruchów).

6. Gwarancja Wykonawcy

Wykonawca odpowiada za wady fizyczne ujawnione w wyrobie i ponosi z tego tytułu wszelkie zobowiązania.

Jest zobowiązany do usunięcia wad fizycznych i do dostarczenia wyrobów wolnych od wad, jeżeli wady ujawnią się w ciągu okresu określonego w gwarancji.

Na wyprodukowane wyroby Wykonawca udzieli gwarancji na okres 18 miesięcy ich użytkowania, pod warunkiem przestrzegania zasad eksploatacji, konserwacji, transportu i przechowywania. Okres przechowywania wyrobu, po którym przysługuje okres gwarancji, wynosi 18 miesięcy, licząc od daty podpisania dowodu przyjęcia przez przedstawiciela Odbiorcy. W przypadku wydania wyrobu do użytkowania po okresie przechowywania dłuższym niż 18 miesięcy łączny okres gwarancji (przechowywanie + użytkowanie) wynosi 36 miesięcy.

Na wyprodukowane wyroby Wykonawca udzieli gwarancji na okres 18 miesięcy użytkowania spodni służbowych, pod warunkiem przestrzegania zasad eksploatacji, konserwacji, transportu i przechowywania. Maksymalny okres przechowywania spodni służbowych, po którym przysługuje okres gwarancji, wynosi 18 miesięcy licząc od daty podpisania dowodu przyjęcia przez przedstawicieli Odbiorcy.

W przypadku stwierdzenia w okresie gwarancji wad fizycznych Wykonawca rozpatrzy „protokół reklamacji” w ciągu 14 dni licząc od daty jego otrzymania.

W przypadku uznania reklamacji Wykonawca:

- usunie wady w wyrobie w terminie 30 dni, licząc od daty otrzymania „protokołu reklamacji”,
- usunie wady w dostarczonym wyrobie w miejscu, w którym zostały ujawnione lub na własny koszt dostarczy je do swojej siedziby w celu ich usunięcia,
- wyroby wolne od wad dostarczy na własny koszt do miejsca, w którym wady zostały ujawnione,
- przedłuży termin gwarancji o czas, w którym wskutek wad wyrobu objętego gwarancją, uprawniony do gwarancji nie mógł z niego korzystać,
- wymieni wadliwy wyrób na nowy w terminie 30 dni licząc od daty otrzymania „protokołu reklamacji”, jeżeli usunięcie wad będzie niemożliwe bądź niewskazane.
- ponosi odpowiedzialność z tytułu przypadkowej utraty lub uszkodzenia wyrobu od przyjęcia go do naprawy do czasu zwrócenia go / bez wad / Odbiorcy.

Jeżeli Wykonawca nie uzna reklamacji, Odbiorca wadliwego wyrobu przekaże go do zbadania do akredytowanej jednostki. Wydane orzeczenie traktowane będzie jako ostateczne. Koszty badania poniesie strona, której ocena okaże się błędna /Wykonawca lub Odbiorca/. Wymiana wadliwego wyrobu nastąpi w ciągu 14 dni od daty orzeczenia na koszt Wykonawcy w przypadku jego winy.

7. Wymagane dokumenty potwierdzające spełnienie wymagań Specyfikacji Technicznej.

Wymagane dokumenty potwierdzające spełnienie wymagań niniejszej Specyfikacji Technicznej:

- a) aktualne wyniki badań z akredytowanego laboratorium badawczego dla każdej nowej dostawy materiałów podstawowych i dodatków potwierdzające wymagania zawarte w punkcie 5.1.2;
- b) deklaracja zgodności wyrobu sporządzona zgodnie z ustawą z dnia 17 listopada 2006 r. o systemie oceny zgodności wyrobów przeznaczonych na potrzeby obronności i bezpieczeństwa państwa (Dz. U. Nr 235, poz. 1700 z późn. zm.);
- c) wyniki badań z akredytowanego laboratorium badawczego, potwierdzające wymagania w zakresie bezpieczeństwa i ekologii zawarte w punkcie 5.3. dla każdej nowej dostawy materiałów podstawowych i dodatków. Dopuszcza się potwierdzenie ww. wymagań odpowiednim certyfikatem wystawionym przez akredytowaną jednostkę certyfikującą OiB;
- d) gwarancja wykonawcy.

8. Nadzorowanie dokumentu

Aktualizacja specyfikacji technicznej jest wykonywana w przypadku zmiany dokumentów odniesienia, według których wykonywana jest ocena zgodności wyrobu z wymaganiami lub zmiany wymagań Zamawiającego.

UWAGA!

**Właścicielem specyfikacji technicznej jest Komenda Główna Policji.
Kopiowanie specyfikacji technicznej w całości lub w części,
bez zgody właściciela jest zabronione.**

WYKAZ ADRESÓW ODBIORCÓW I OSÓB DO KONTAKTÓW

Lp.	Jednostka Policji	Wyznaczona osoba	Telefon kontaktowy i faks	Adres dostawy
1.	KGP w Warszawie	Anna Suchoń	Tel. 022 601 15 60 Faks 022 601 30 59	00-699 Warszawa ul. Taborowa 33c
2.	KWP Białystok	Iwona Sopoćko	Tel. 085 670 21 54 Faks 085 677 32 71	15-346 Białystok ul. Wspólna 32
3.	KWP Bydgoszcz	Hanna Guzińska	Tel. 052 588 15 84 Faks 052 525 55 95	85-090 Bydgoszcz Ul. Powstańców Wielkopolskich 7
4.	KWP Gdańsk	Zdzisław Bilejczyk	Tel. 058 321 48 72 Faks 058 3214818	80-044 Gdańsk, ul. Trakt Św.Wojciecha 47
5.	KWP Gorzów Wlkp.	Artur Lenkiewicz	Tel. 0957381454 Faks 095 7211455	Łagodzin ul. Dobra 2, 66-446 Deszczno
6.	KWP Katowice	Iwona Forma	Tel. 0322003141 Faks 032 2003149	40-068 Katowice, ul. Koszarowa 17
7.	KWP Kielce	Małgorzata Tusznió	Tel. 041 34928 15 Faks 041 3492805	25-045 Kielce, ul. Kusocińskiego 51
8.	KWP Kraków	Ewa Maślerz	Tel. 012 61546 01 Faks 012 6154606	31-571 Kraków, ul. Mogińska 109
9.	KWP Lublin	Edyta Osek	Tel. 081 5355996 Faks 081 5355107	20-331 Lublin, ul. Grenadierów 3
10.	KWP Łódź	Magdalena Gębska	Tel. 042 66532 66 Faks 042 6792818	92-104 Łódź, ul. Stokowska 21/25
11.	KWP Olsztyn	Paulina Jaszczyk	Tel. 089 5224367 Faks 089 5224345	10-049 Olsztyn, ul. Pstrowskiego 3
12.	KWP Opole	Irena Woszek	Tel. 077 4223786 Faks 077 4222504	45-222 Opole, ul. Oleska 95
13.	KWP Poznań	Beata Augustyniak	Tel. 061 8412667 Faks 061 8414024	60-626 Poznań ul. Podolańska 52
14.	KWP Radom	Elwira Rybicka	Tel. 048 34528 59 Faks 048 3452557	26-600 Radom, ul. Leśna 15
15.	KWP Rzeszów	Michał Lis	Tel. 017 858 28 14 Faks 017 858 28 09	35-036 Rzeszów ul. Podkarpacka 15
16.	KWP Szczecin	Agnieszka Jankowska	Tel. 091 821 14 96 Faks 091 821 14 99	71-240 Szczecin, ul. Wernyhory 5
17.	KWP Wrocław	Janusz Przemek	Tel. 071 340 37 35 Faks 071 340 41 25	53-676 Wrocław, ul. Sokolnicza 12
18.	KSP Warszawa	Robert Burasiński	Tel. 022603 39 43 Faks 022603 30 27	02-033 Warszawa ul. Włochowska 25/33
19.	SP w Katowicach	Małgorzata Klimczyk- Stapa	Tel. 032 6069377 Faks 032 6069369	40-684 Katowice, ul. Gen. Jankego 276
20.	SP w Pile	Jolanta Zagórzycza- Rajewska	Tel. 067 3522243 Faks 067 3522333	64-920 Piła, Plac Staszica 7
21.	SP w Słupsku	Elżbieta Bukowska	Tel. 059 8417555 Faks 059 8417561	76-200 Słupsk, ul. Kilińskiego 121
22.	CSP w Legionowie	Paulina Minakowska	Tel. 022 6053331 Faks 022 6053220	05-121 Legionowo, Ul. Zegrzyńska 121
23.	WSPol w Szczytnie	Edward Szczotka	Tel. 089 6215274 Faks. 089 6215247	12-100 Szczytno, ul. Piłsudskiego 111

WZÓR GWARANCJI W RAMACH ZABEZPIECZENIA NALEŻYTEGO WYKONANIA UMOWY

GWARANCJA Nr NALEŻYTEGO WYKONANIA UMOWY

Dla:
Komendant Główny Policji
ul. Puławska 148/150
02-624 Warszawa
NIP: 521-31-72-762, REGON: 012137497
zwanego dalej "Beneficjentem gwarancji"

1. MY (wpisać nazwę firmy) wystawca gwarancji (wpisać rodzaj gwarancji: ubezpieczeniowa, bankowa) z siedzibą w ul., zarejestrowana/y w Sądzie Rejonowym Wydział Gospodarczy Krajowego Rejestru Sądowego, pod numerem KRS wysokość kapitału zakładowego w całości wpłaconego, o zarządzie składzie w , reprezentowana/y na podstawie pełnomocnictwa nr z dnia przez: działając na zlecenie „Zobowiązany”) niniejszym gwarantujemy nieodwołalnie i bezwarunkowo na zasadach określonych w niniejszej gwarancji zapłatę należności do kwoty złotych (słownie złotych: bez względu na sprzeciw Zobowiązanego w terminie 14 dni po otrzymaniu pierwszego pisemnego żądania Beneficjenta Gwarancji, do zapłacenia których na rzecz Beneficjenta Gwarancji Zobowiązany jest zobligowany w związku z niewykonaniem lub nienależytym wykonaniem umowy (nr postępowania o zamówienie publiczne), dotyczącej , zwanej dalej „umową objętą gwarancją”, a które to należności nie zostały zapłacone przez Zobowiązanego.

2. Kwota gwarancji stanowi górną granicę odpowiedzialności wystawcy gwarancji a każda wypłata z tytułu gwarancji obniża odpowiedzialność wystawcy gwarancji o wysokość wypłaconej kwoty.

3. Niniejsza gwarancja jest ważna w okresie od do , zwanym dalej "okresem ważności gwarancji".

4. W dniu odpowiedzialność ...wystawcy gwarancji..... z tytułu niniejszej gwarancji ulegnie automatycznemu zmniejszeniu do kwoty (słownie:.....).

5. Zapłata przez wystawcę gwarancji kwoty, o której mowa w pkt. 1 i 4 nastąpi zgodnie z następującą procedurą:

- Beneficjenta gwarancji winien złożyć pisemne żądanie wypłaty wraz z pisemnym oświadczeniem, że Zobowiązany nie wykonał lub wykonał nienależycie umowę o zamówienie publiczne objętą gwarancją i nie dokonał zapłaty należności o których mowa w pkt. 1 i/lub 4,

6. Żądanie zapłaty powinno:

- 1) być doręczone, pod rygorem nieważności, do ...wystawcy gwarancji ... (wpisać rodzaj gwarancji),
- 2) być podpisane przez Beneficjenta gwarancji lub osoby przez niego upoważnione,
- 3) być doręczone dowystawcy gwarancji najpóźniej w terminie ważności gwarancji w formie pisemnej pod rygorem nieważności,
- 4) dotyczyć wyłącznie należności, które powstały w związku z w/w umową o zamówienie publiczne,
- 5) powinno zawierać oznaczenie rachunku bankowego, na który ma nastąpić wypłata z gwarancji.

6. Odpowiedzialnośćwystawcy gwarancji..... z tytułu niniejszej gwarancji jest wyłączona:

- 1) w przypadku gdy Beneficjent gwarancji doręczy żądanie wypłaty z gwarancji niezgodne z warunkami określonymi w pkt. 5 lub 6,
- 2) w przypadku nieistnienia lub unieważnienia zobowiązania będącego przedmiotem gwarancji,

7. Gwarancja wygasa po upływie okresu jej ważności, a także w następujących przypadkach:

- 1) z chwilą zwrotu gwarancji przed upływem okresu jej ważności,
- 2) z chwilą wypełnienia przez Zobowiązanego zobowiązania będącego przedmiotem gwarancji,
- 3) przez zwolnienie Zobowiązanego przez Beneficjenta gwarancji z zobowiązania będącego przedmiotem gwarancji,
- 4) przez zwolnieniewystawcy gwarancji z zobowiązania wynikającego z gwarancji,
- 5) po wypłacie przez wystawcę gwarancji..... pełnej kwoty gwarancji.

8. Prawa z niniejszej gwarancji nie mogą być przedmiotem przelewu .

9. Niniejsza gwarancja podlega zwrotowi do ...wystawcy gwarancji ... niezwłocznie po jej wygaśnięciu. Jednakże zobowiązanie wystawcy gwarancji wygasa z upływem tego terminu bez względu na to czy niniejszy dokument zostanie zwrócony.

10. Spory mogące wynikać z niniejszej gwarancji podlegają rozpoznaniu przez sąd powszechny właściwy dla siedziby Beneficjenta Gwarancji.